

Non è permesso consegnare a terzi o riprodurre questo documento né, utilizzare il contenuto o renderlo comunque noto a terzi, senza la nostra autorizzazione esplicita. Ogni infrazione comporta il risarcimento dei danni subiti. E' fatta riserva di tutti i diritti derivati da brevetti o modelli.

Настоящий документ запрещено передавать третьим лицам или копировать, запрещено использовать содержимое или сообщать его третьим лицам без нашего письменного разрешения. Каждое нарушение влечет за собой возмещение убытков. Все права на патент и зарегистрированный образец защищены.

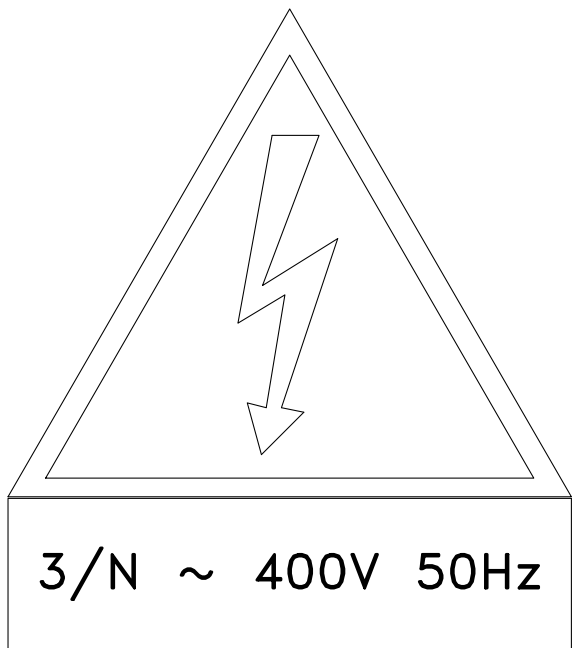

ПРОЕКТ	ICI CALDAIE S.p.A.	РАБОЧЕЕ НАПРЯЖЕНИЕ	3/N~400V 50Hz	НОРМЫ	-	ЗАЩИТА
СЕРИЯ	Паровой котел	КОНТРОЛЬНОЕ НАПРЯЖЕНИЕ	1/N~24V 50Hz	ICI CALDAIE		
ЗАКАЗ	-	СИГНАЛЬНОЕ НАПРЯЖЕНИЕ	-			
КЛИЕНТ	-	МАКС-ТОК	12A	ХАРАКТЕРИСТИКИ МЕТАЛЛОКОНСТРУКЦИИ		
ПОЛУЧАТЕЛЬ	-	МАКС-МОЩНОСТЬ	4KW	МАКС-ТОК		
				ПРИМЕЧАНИЕ		
				Защищать в соответствии с законами, действующими в стране установки		
				OPX200+VEO		
				ICI CALDAIE SPA		
				QOPX128-3G-2P		
				ЛИСТ 1		
				T.F. 18		
00	Первое издание	09/15	LB	ЗАМЕН		
ОСМОТР	ИЗМЕНЕНИЕ	ДАТА	ПОДПИСИ	ЗАМЕН	ДАТА	ПОДПИСИ

PROGETTAZIONE	ICI CALDAIE S.p.A.	TENSIONE ESERCIZIO	3/N ~ 400V 50Hz	NORME	-	PROTEZIONI
SERIE	Generatore ad olio	TENSIONE COMANDI	1/N ~ 24V 50Hz	ICI CALDAIE		
COMMESSA	-	TENSIONE SEGNALI	-			
COMMITTENTE	-	CORRENTE MASSIMA	12A	CARATTERISTICHE - CARPENTERIA		
DESTINATARIO	-	POTENZA MASSIMA	4KW	CORRENTE Icc MASSIMA KA		
				NOTE		
				Proteggere a monte come prescritto da norme CEI		
				OPX200+VEO		
				ICI CALDAIE SPA		
				QOPX128-3G-2P		
				FOGLIO 1		
				T.F. 18		
00	Prima edizione	09/15	LB	SOST. DA		
REV.	MODIFICA	DATA	FIRME	SOST. DA	SOST. IL	FILE : QOPX128-3G-2P

				ICI CALDAIE		ICI CALDAIE SpA FINLUC Group Verona ITALY		OPX200+VEO ICI_CALDAIE_SPA		QOPX128-3G-2P		= = + +	
00	First edition	09/15	LB	РАЗРЕШЕН	LB	ФАЙЛ QOPX128-3G-2P		ДАТИ ПРОЕКТТО ПРОЕКТНЫЕ ДАННЫЕ				FG. 1	
ОСМОТР	ИЗМЕНЕНИЕ	ДАТА	ПОДПИСИ	УТВЕРЖДЕН	LB	ЗАМЕН	-	ЗАМЕН	-			F.S. 2	

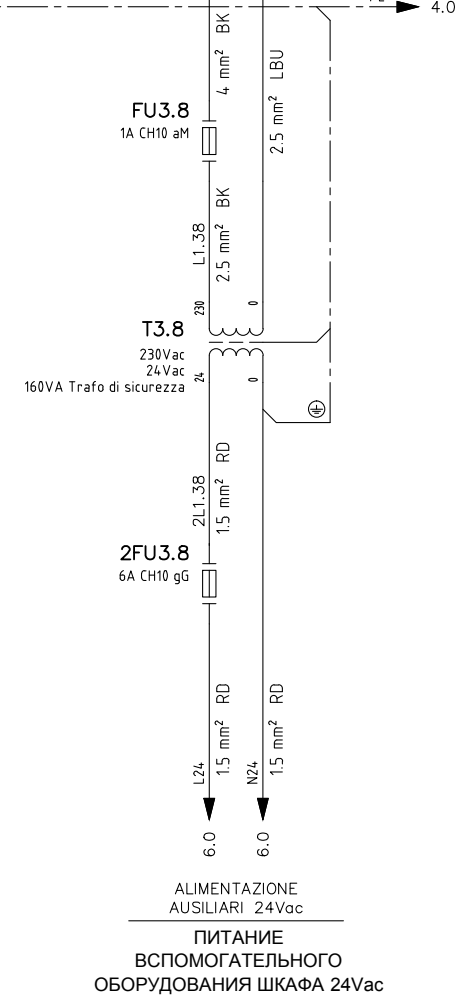
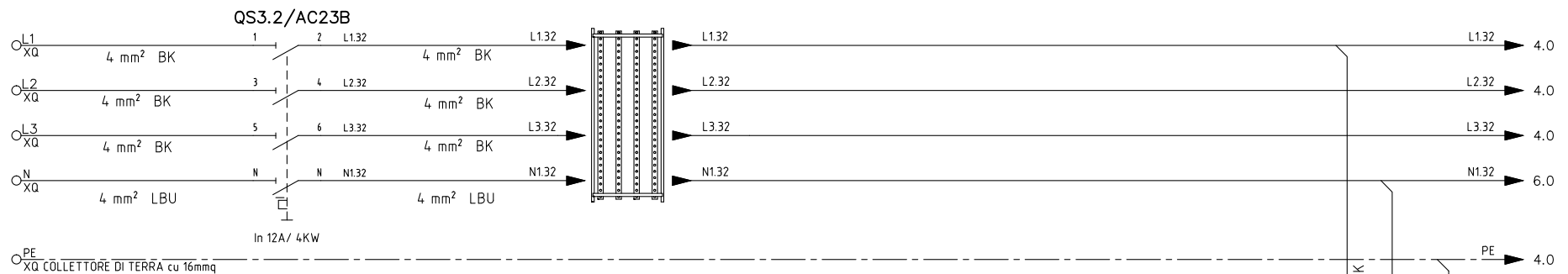

				ДАТА	09/15	ICALDAIE	ICI CALDAIE SpA FINLUC Group Verona ITALY	OPX200+VEO ICI_CALDAIE_SPA	QOPX128-3G-2P	= = + +	
				ЧЕРТЕЖ	LB						
00	First edition	09/15	LB	РАЗРЕШЕН	LB						
ОСМОТР	ИЗМЕНЕНИЕ	ДАТА	ПОДПИСИ	УТВЕРЖДЕН	LB	ЗАМЕН	-	ЗАМЕН	-	ПОТЕНЦА МОЩНОСТЬ	FG. 3 F.S. 4

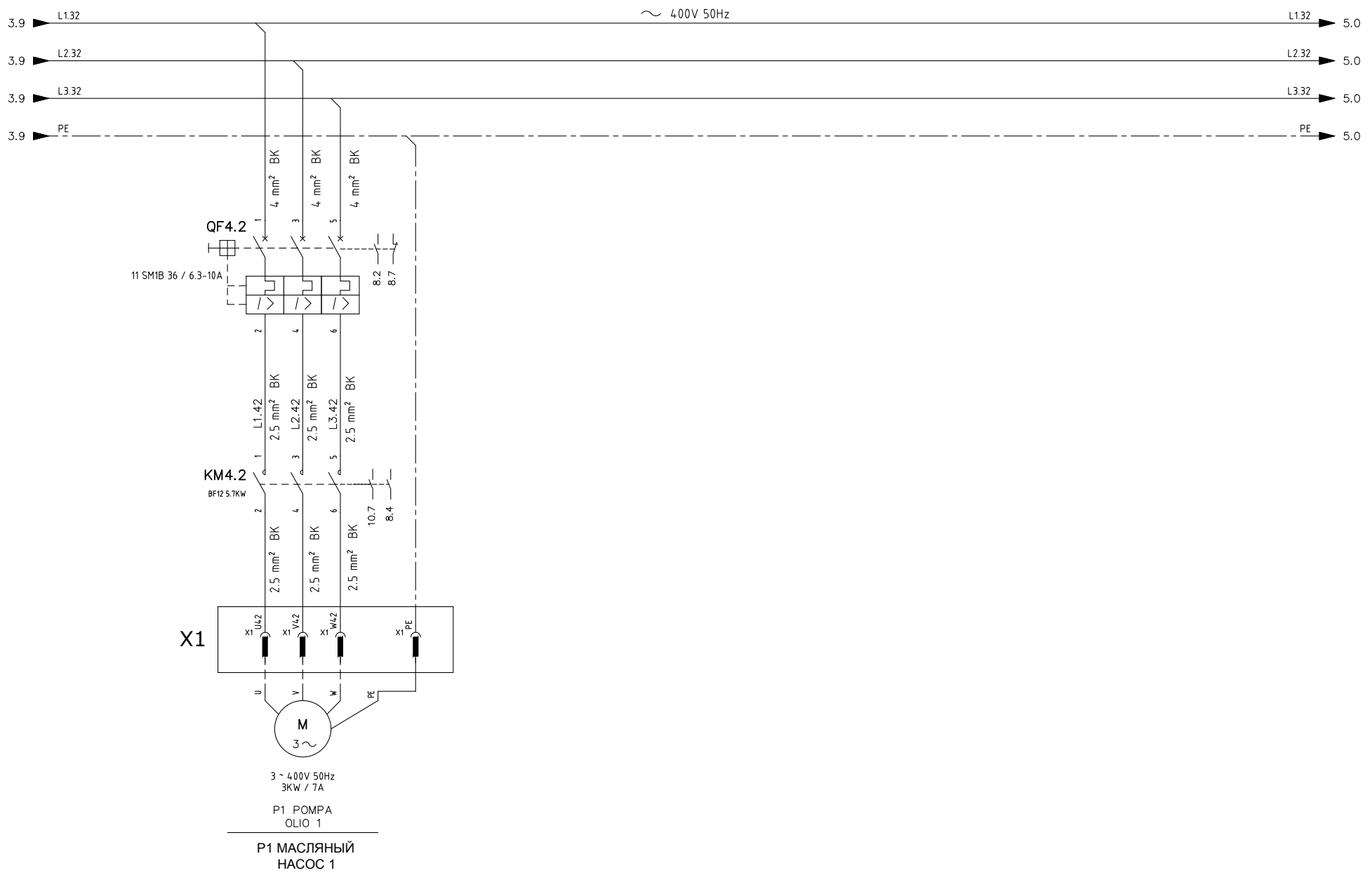

00	First edition	09/15	LB	РАЗРЕШЕН	LB
ОСМОТР	ИЗМЕНЕНИЕ	ДАТА	ПОДПИСИ	УТВЕРЖДЕН	LB

ДАТА	09/15
ЧЕРТЕЖ	LB
ЗАМЕН	-
ЗАМЕН	-



ICI CALDAIE SpA
FINLUC Group
Verona ITALY

OPX200+VEO
ICI_CALDAIE_SPA

POTENZA POMPA
МОЩНОСТЬ НАСОСОВ

QOPX128-3G-2P	= =	FG 4
	+ +	F.S. 5

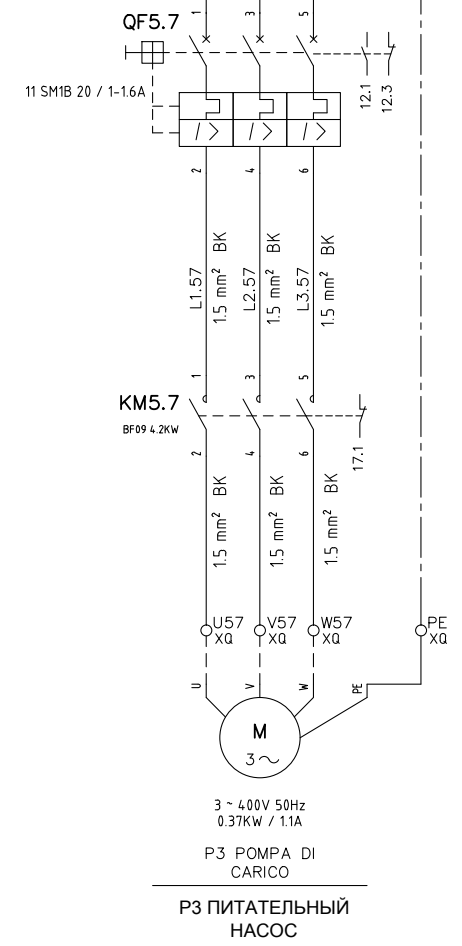
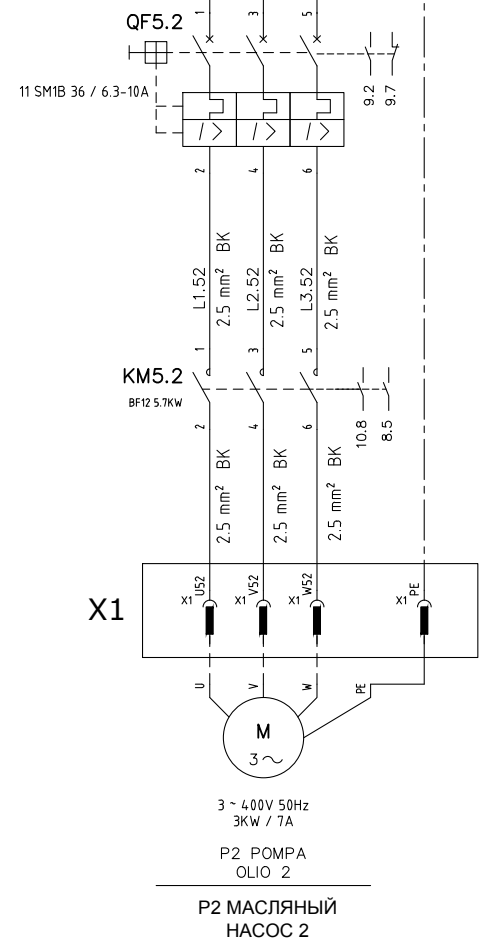
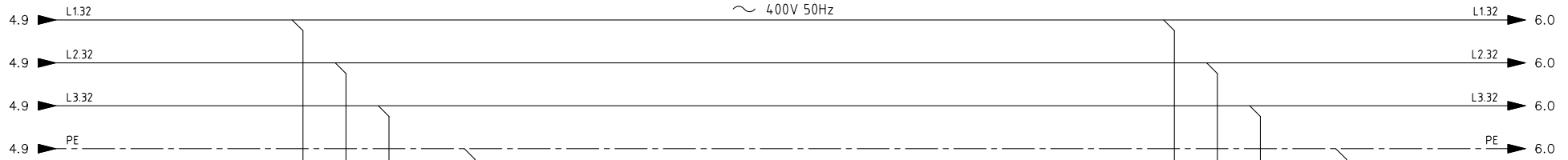

				ДАТА	09/15	ICI CALDAIE	ICI CALDAIE SpA FINLUC Group Verona ITALY	OPX200+VEO ICI_CALDAIE_SPA	POTENZA POMPA МОЩНОСТЬ НАСОСОВ	QOPX128-3G-2P	= = + +
				ЧЕРТЕЖ	LB						
00	First edition	09/15	LB	РАЗРЕШЕН	LB						
ОСМОТР	ИЗМЕНЕНИЕ	ДАТА	ПОДПИСИ	УТВЕРЖДЕН	LB	ЗАМЕН	-	ЗАМЕН	-	ФАЙЛ QOPX128-3G-2P	FG. 5 F.S. 6

0 1 2 3 4 5 6 7 8 9

A

B

C

D

E

F

A

B

C

D

E

F

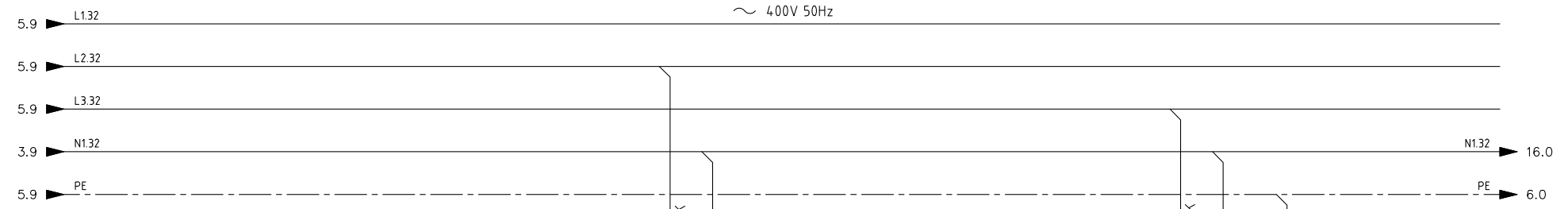

FU6.4
6A CH10 aM

FU6.7
0.5A CH10 aM

KM6.4
BF09 4.2KW

EV6.7

X2

КЛЕММНАЯ
КОРОБКА
ГОРЕЛКИ

EV6.7 VENTILATORE
QUADRO
EV6.7 ВЕНТИЛЯТОР
ЭЛЕКТРИЧЕСКАЯ ПАНЕЛЬ

ALIMENTAZIONE AUSILIARI BRUCIATORE
1/N ~ 230V 50Hz MAX 0.5KW

Питание вспомогательного оборудования горелки
1/N ~ 230V 50Hz MAX 0.5KW

				ДАТА	09/15	ICI CALDAIE	ICI CALDAIE SpA FINLUC Group Verona ITALY	OPX200+VEO ICI_CALDAIE_SPA	QOPX128-3G-2P	= =
				ЧЕРТЕЖ	LB					+ +
00	First edition	09/15	LB	РАЗРЕШЕН	LB					POTENZA BRUCIATORE МОЩНОСТЬ ГОРЕЛКИ
ОСМОТР	ИЗМЕНЕНИЕ	ДАТА	ПОДПИСИ	УТВЕРЖДЕН	LB	ЗАМЕН -	ЗАМЕН -	ФАЙЛ QOPX128-3G-2P	-	F.S. 7

0 1 2 3 4 5 6 7 8 9

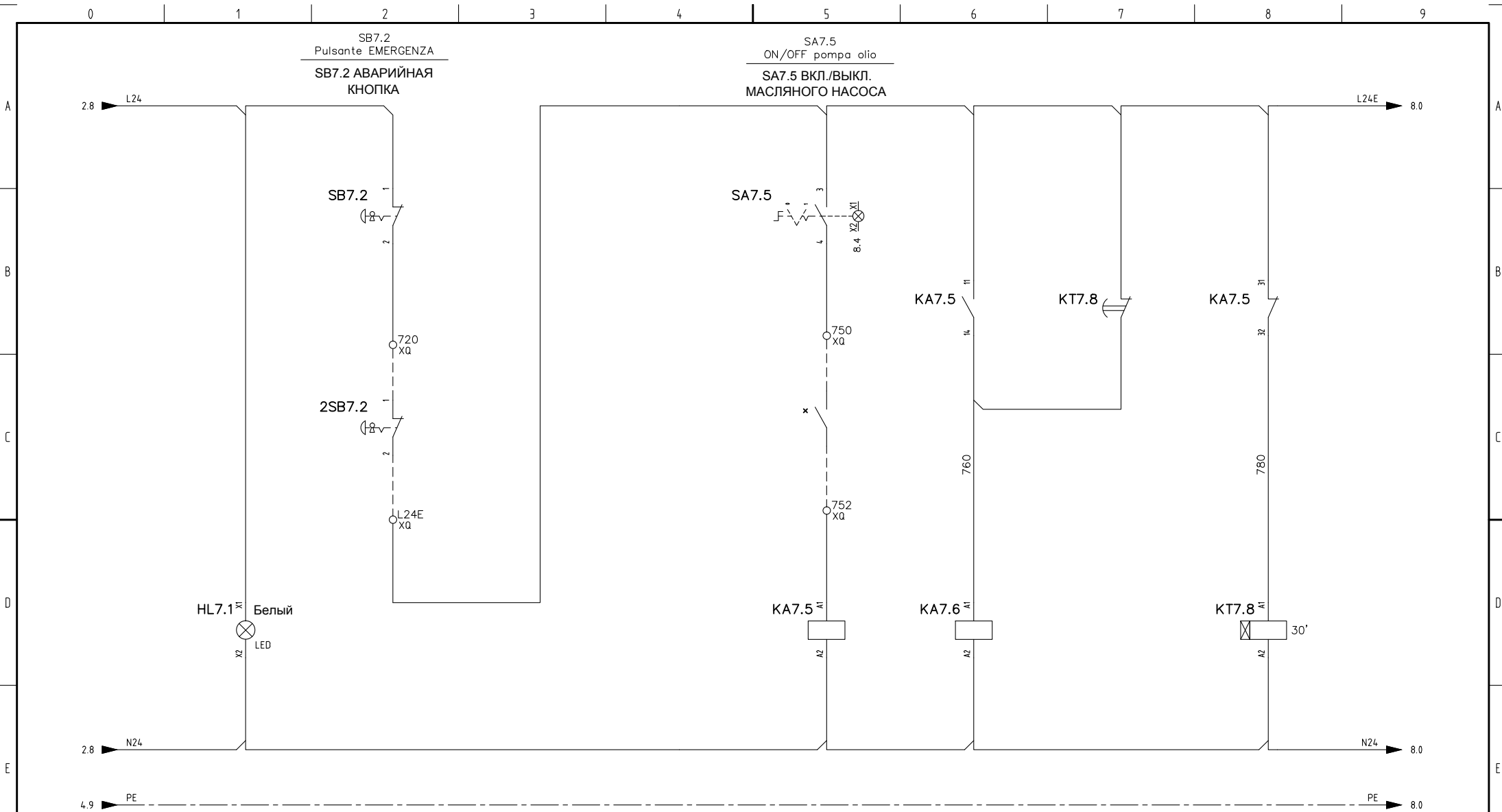

HL7.1 Presenza tensione HL7.1 НАЛИЧИЕ НАПРЯЖЕНИЯ	2SB7.2 Pulsante EMERGENZA esterno 2SB7.2 ВНЕШНЯЯ АВАРИЙНАЯ КНОПКА	* Controllo remoto pompa olio * ОТДАЛЕННОЕ УПРАВЛЕНИЕ МАСЛЯНЫМ НАСОСОМ	KT7.8 Temporizzatore post circolazione 30' KT7.8 ТАЙМЕР ПОСТ-ЦИРКУЛЯЦИИ															
<table border="0"> <tr><td>11 14</td><td>7.6</td><td>7.8 31 32</td></tr> <tr><td>21 24</td><td>10.7</td><td></td></tr> </table>	11 14	7.6	7.8 31 32	21 24	10.7			<table border="0"> <tr><td>11 14</td><td>8.3</td><td>11.1 41 42</td></tr> <tr><td>21 24</td><td>9.3</td><td></td></tr> <tr><td>41 44</td><td>11.1</td><td></td></tr> </table>	11 14	8.3	11.1 41 42	21 24	9.3		41 44	11.1		
11 14	7.6	7.8 31 32																
21 24	10.7																	
11 14	8.3	11.1 41 42																
21 24	9.3																	
41 44	11.1																	

				ДАТА 09/15 ЧЕРТЕЖ LB		ICI CALDAIE SpA FINLUC Group Verona ITALY	OPX200+VEO ICI_CALDAIE_SPA	QOPX128-3G-2P = = + +	
00	First edition	09/15	LB	РАЗРЕШЕН LB			AUSILIARI DI COMANDO ВСПОМОГАТЕЛЬНОЕ УПРАВЛЕНИЕ		FG. 7 F.S. 8
ОСМОТР	ИЗМЕНЕНИЕ	ДАТА	ПОДПИСИ	УТВЕРЖДЕН LB	ЗАМЕН -	ЗАМЕН -	ФАЙЛ QOPX128-3G-2P		-

SA8.3 Commutatore
pompe "P1 - P2"
SA8.3 КОММУТАТОР ПИТАТЕЛЬНЫХ
НАСОСОВ "P1 - P2"

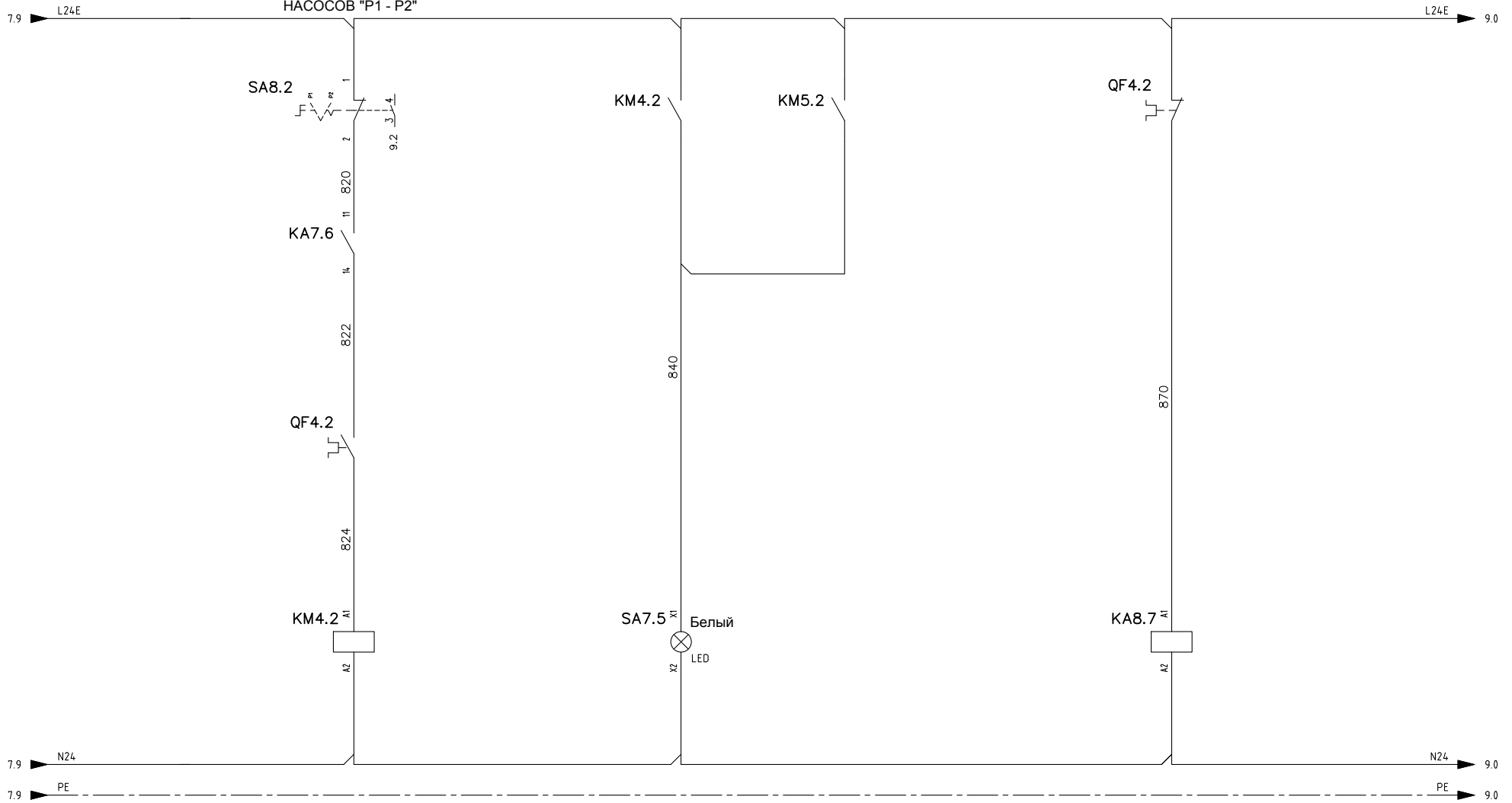

ON-OFF
pompa 1
ВКЛ./ВЫКЛ.
НАСОСА 1

SA7.5 Pompe
in funzione
SA7.5 НАСОС В
ДЕЙСТВИИ

11 14 9.4
21 24 15.1

				ДАТА	09/15
				ЧЕРТЕЖ	LB
00	First edition	09/15	LB	РАЗРЕШЕН	LB
ОСМОТР	ИЗМЕНЕНИЕ	ДАТА	ПОДПИСИ	УТВЕРЖДЕН	LB



ICI CALDAIE SpA
FINLUC Group
Verona ITALY

OPX200+VEO
ICI_CALDAIE_SPA

QOPX128-3G-2P

=	=
+	+
	FG 8
	F.S. 9

ЗАМЕН	-	ЗАМЕН	-	ФАЙЛ	QOPX128-3G-2P
-------	---	-------	---	------	---------------

POMPA 1
НАСОС 1

0 1 2 3 4 5 6 7 8 9

A
B
C
D
E
F

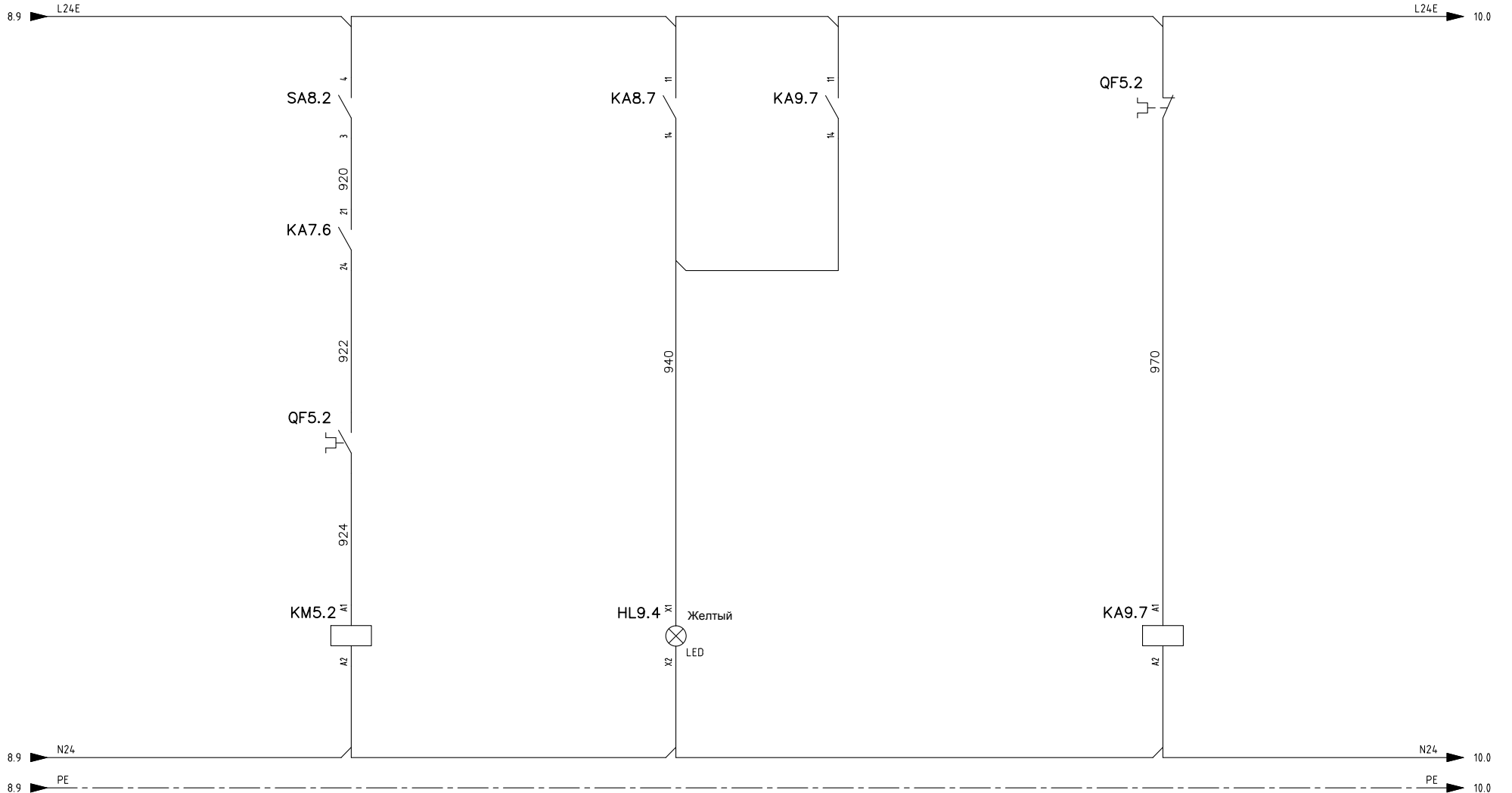

ON-OFF
pompa 2
ВКЛ./ВЫКЛ.
НАСОСА 2

HL9.4 Protezione
pompe
HL9.4 ЗАЩИТА
НАСОСА

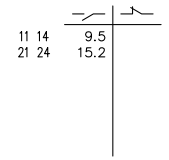

				ДАТА	09/15	ICI CALDAIE	ICI CALDAIE SpA FINLUC Group Verona ITALY	OPX200+VEO ICI_CALDAIE_SPA		QOPX128-3G-2P		= =	
				ЧЕРТЕЖ	LB			POMPA 2 HACOC 2					+
00	First edition	09/15	LB	РАЗРЕШЕН	LB								FG. 9
ОСМОТР	ИЗМЕНЕНИЕ	ДАТА	ПОДПИСИ	УТВЕРЖДЕН	LB	ЗАМЕН	-	ЗАМЕН	-			F.S. 10	

0 1 2 3 4 5 6 7 8 9

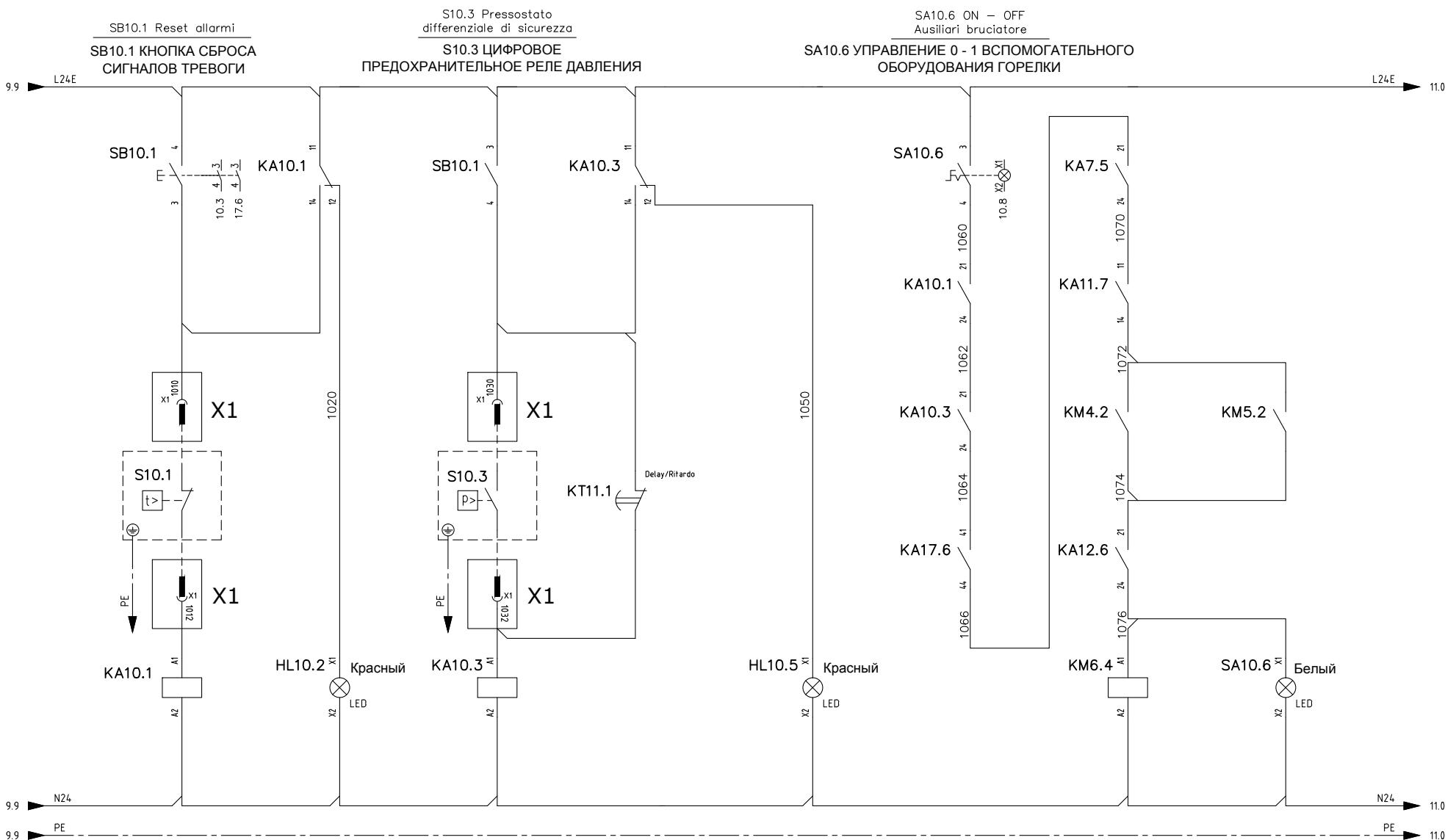

HL10.2 Blocco alta temperatura caldaia
HL10.2 БЛОКИРОВКА ПО ВЫСОКОЙ ТЕМПЕРАТУРЕ КОТЛА
 S10.1 Termostato di sicurezza
S10.1 ПРЕДОХРАНИТЕЛЬНЫЙ ТЕРМОСТАТ
 S10.5 Bassa circolazione olio
S10.5 НИЗКАЯ ЦИРКУЛЯЦИЯ МАСЛА
 SA10.6 Ausiliari bruciatore ON
SA10.6 НАПРЯЖЕНИЕ ВСПОМОГАТЕЛЬНОГО ОБОРУДОВАНИЯ ГОРЕЛКИ

				ДАТА	09/15	IC CALDAIE	ICI CALDAIE SpA FINLUC Group Verona ITALY	OPX200+VEO ICI_CALDAIE_SPA		QOPX128-3G-2P	= =
				ЧЕРТЕЖ	LB			AUSILIARI DI COMANDO ВСПОМОГАТЕЛЬНОЕ УПРАВЛЕНИЕ			
00	First edition	09/15	LB	РАЗРЕШЕН	LB						F.S. 11
ОСМОТР	ИЗМЕНЕНИЕ	ДАТА	ПОДПИСИ	УТВЕРЖДЕН	LB	ЗАМЕН	-	ЗАМЕН	-		

R11.0 Controllo
temperatura fumi
R11.0 УПРАВЛЕНИЕ
ТЕМПЕРАТУРОЙ ДЫМОВЫХ ГАЗОВ

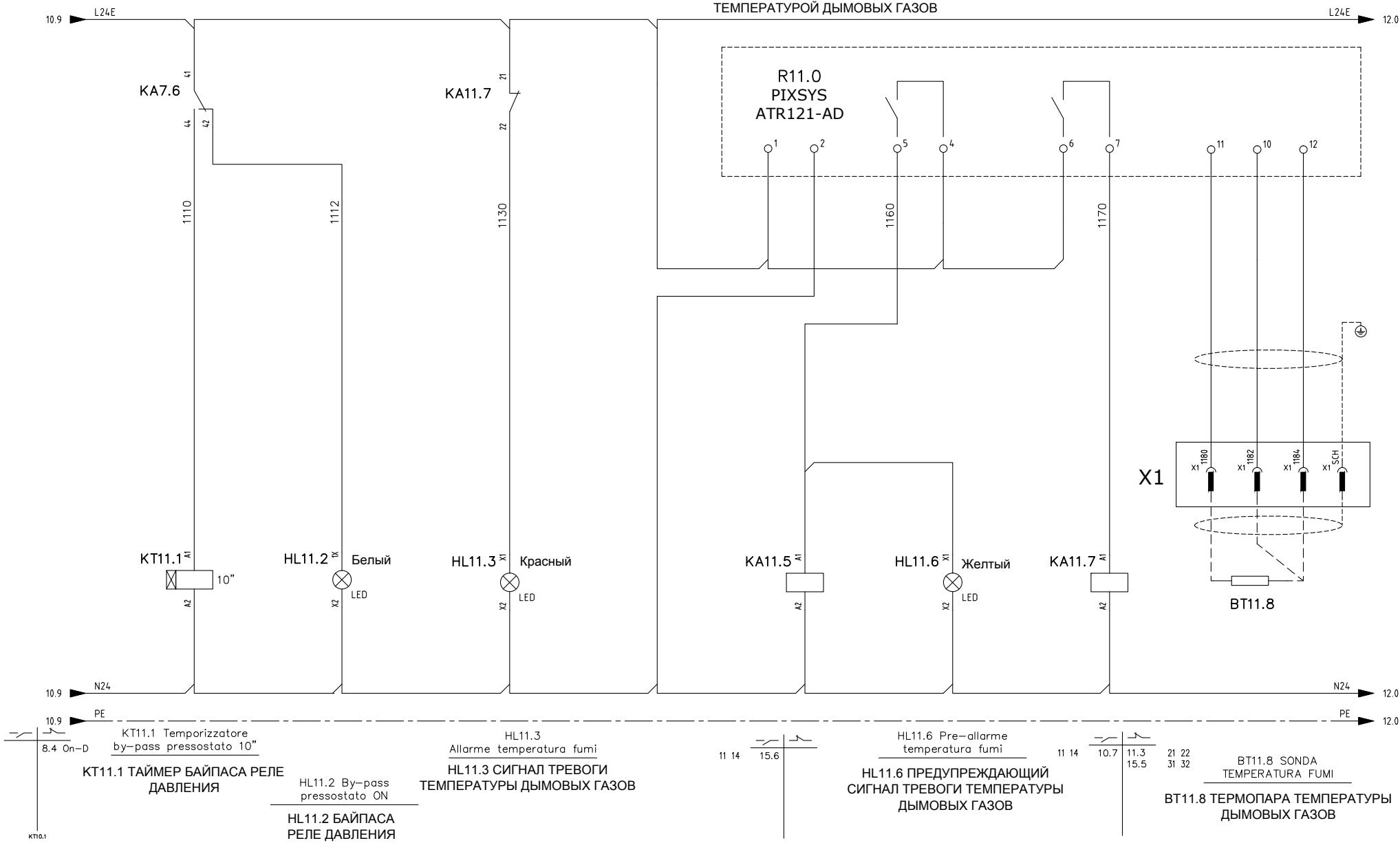

KT11.1 Temporizzatore
8.4 On-D by-pass pressostato 10"

KT11.1 ТАЙМЕР БАЙПАСА РЕЛЕ
ДАВЛЕНИЯ

HL11.2 By-pass
pressostato ON

HL11.2 БАЙПАСА
РЕЛЕ ДАВЛЕНИЯ

HL11.3
Allarme temperatura fumi

HL11.3 СИГНАЛ ТРЕВОГИ
ТЕМПЕРАТУРЫ ДЫМОВЫХ ГАЗОВ

11 14 15.6

HL11.6 Pre-allarme
temperatura fumi

HL11.6 ПРЕДУПРЕЖДАЮЩИЙ
СИГНАЛ ТРЕВОГИ ТЕМПЕРАТУРЫ
ДЫМОВЫХ ГАЗОВ

11 14 10.7 11.3 15.5 21 22 31 32

BT11.8 SONDA
TEMPERATURA FUMI
BT11.8 ТЕРМОПАРА ТЕМПЕРАТУРЫ
ДЫМОВЫХ ГАЗОВ

ДАТА 09/15

ЧЕРТЕЖ LB

00 First edition 09/15 LB РАЗРЕШЕН LB

ОСМОТР ИЗМЕНЕНИЕ ДАТА ПОДПИСИ УТВЕРЖДЕН LB



ICI CALDAIE SpA
FINLUC Group
Verona ITALY

ФАЙЛ QOPX128-3G-2P

OPX200+VEO
ICI_CALDAIE_SPA

FUMI
ДЫМОВЫЕ ГАЗЫ

QOPX128-3G-2P

= =
+ +

FG. 11
F.S. 12

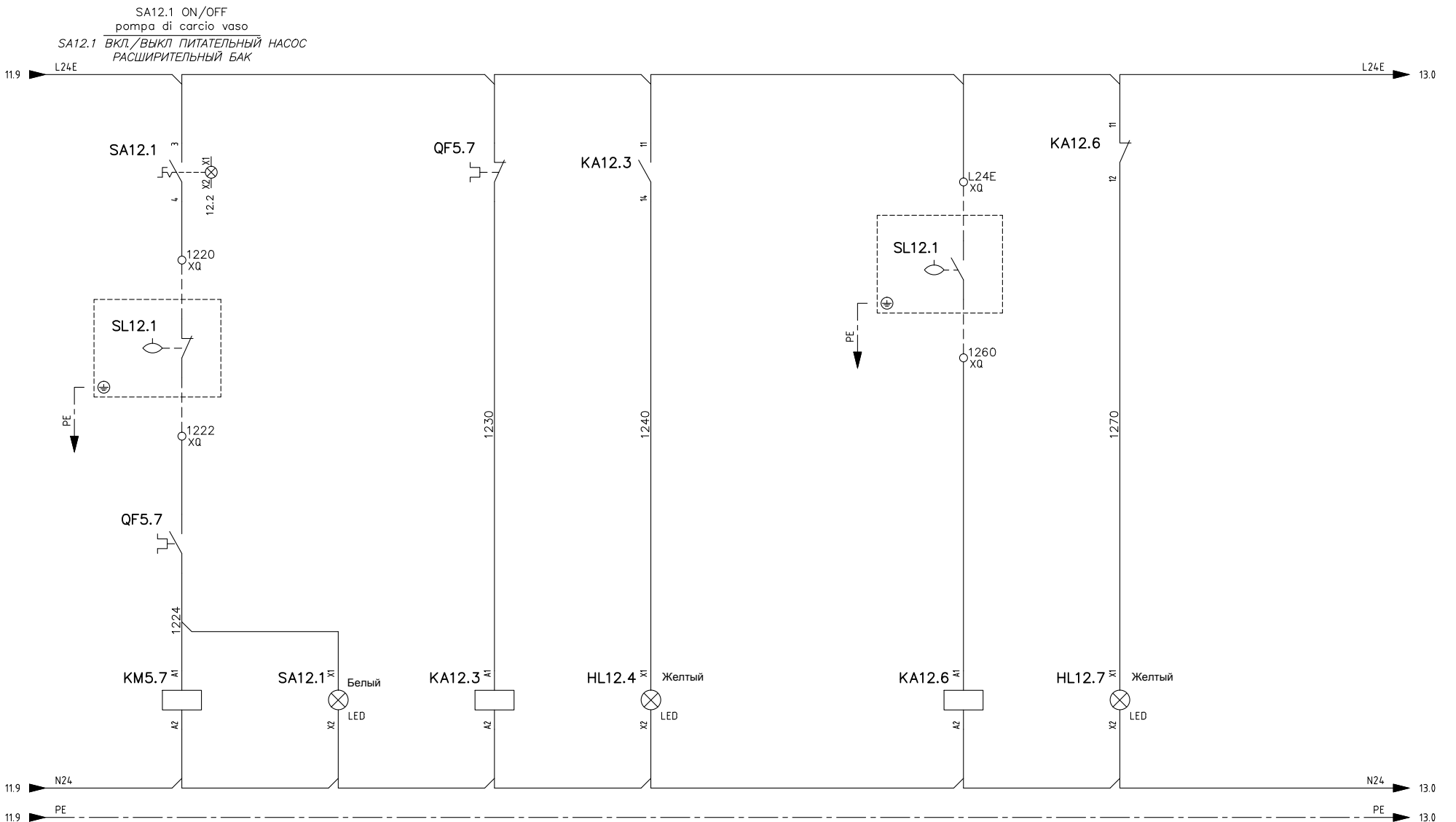

SL12.1 Livellostato
vaso espansione
SL12.1 Реле уровня
расширительного бака

SA12.1 Pompa
carico ON
SA12.1 Насос загрузки
масла ВКЛ. (ON)

11 14 12.4
21 24 15.7

HL12.4 Protezione
pompa carico olio
HL12.4 Защита насоса
загрузки масла

21 24 10.7 12.7
41 44 17.1 15.8

HL12.7 Allarme
minimo livello olio
HL12.7 МИНИМАЛЬНЫЙ
УРОВЕНЬ МАСЛО

				ДАТА	09/15
				ЧЕРТЕЖ	LB
00	First edition	09/15	LB	РАЗРЕШЕН	LB
ОСМОТР	ИЗМЕНЕНИЕ	ДАТА	ПОДПИСИ	УТВЕРЖДЕН	LB

ЗАМЕН	-	ЗАМЕН	-
-------	---	-------	---

ICI CALDAIE
ICI CALDAIE SpA
FINLUC Group
Verona ITALY
ФАЙЛ QOPX128-3G-2P

OPX200+VEO
ICI_CALDAIE_SPA
VASO ESPANSIONE
РАСШИРИТЕЛЬНЫЙ БАК

QOPX128-3G-2P	= =	
	+ +	
		FG. 12
		F.S. 13

R13.0 Visualizzatore
temperatura ritorno olio
R13.0 ДИСПЛЕЙ ТЕМПЕРАТУРЫ
ОБРАТКИ МАСЛА

12.9 L24E 14.0 L24E

R13.0
PIXSYS
ATR121-AD

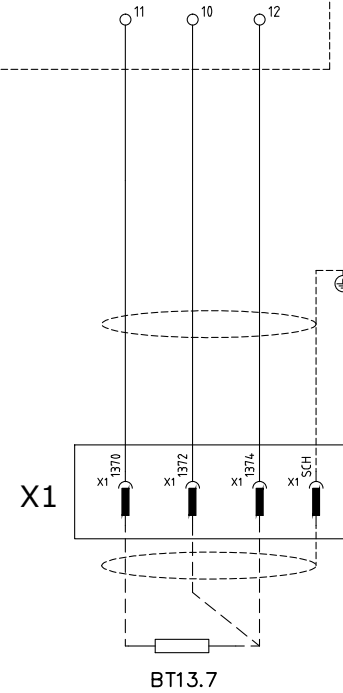

BT13.7 SONTA
RITORNO OLIO
BT13.7 ТЕРМОПАРА ОБРАТКИ
МАСЛА

12.9 N24 14.0 N24
12.9 PE 14.0 PE

				ДАТА	09/15
				ЧЕРТЕЖ	LB
00	First edition	09/15	LB	РАЗРЕШЕН	LB
ОСМОТР	ИЗМЕНЕНИЕ	ДАТА	ПОДПИСИ	УТВЕРЖДЕН	LB



ICI CALDAIE SpA
FINLUC Group
Verona ITALY

OPX200+VEO
ICI_CALDAIE_SPA
RITORNO OLIO
ОБРАТКА МАСЛА

QOPX128-3G-2P

=	=
+	+
	FG. 13
	F.S. 14

ЗАМЕН - ЗАМЕН -

ФАЙЛ QOPX128-3G-2P

0 1 2 3 4 5 6 7 8 9

R14.0 Regolatore
temperatura olio mandata
R14.0 РЕГУЛЯТОР ТЕМПЕРАТУРЫ
ПОДАЧИ МАСЛА

13.9 L24E 15.0 L24E

R14.0
PIXSYS
ATR121-AD

1 2 3 4 5 6 7 11 10 12

X2

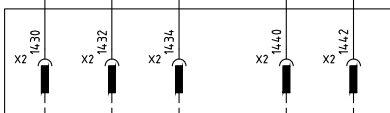

X1

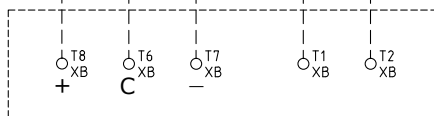
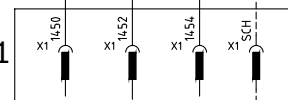

BT14.5

КЛЕММНАЯ КОРОБКА
ГОРЕЛКИ

13.9 N24 15.0 N24
13.9 PE 15.0 PE

1430-1432-1434 Comando 2^o stadio bruciatore
1430-1432-1434 РЕЛЕ ДАВЛЕНИЯ ПЛАМЕНИ ВЫСОКОГО/НИЗКОГО
1440-1442 Comando ON/OFF bruciatore
1440-1442 РАЗРЕШЕНИЕ ВКЛ.-ВЫКЛ. ГОРЕЛКИ
BT14.4 Termocoppia mandata olio
BT14.4 ТЕРМОПАРА ПОДАЧИ МАСЛА

ДАТА	09/15
ЧЕРТЕЖ	LB
00 First edition	09/15 LB
ОСМОТР ИЗМЕНЕНИЕ	ДАТА ПОДПИСИ
РАЗРЕШЕН	LB
УТВЕРЖДЕН	LB



ICI CALDAIE SpA
FINLUC Group
Verona ITALY

OPX200+VEO
ICI_CALDAIE_SPA

QOPX128-3G-2P

= =
+ +
FG. 14
F.S. 15

ЗАМЕН	-	ЗАМЕН	-	ФАЙЛ	QOPX128-3G-2P	MANDATA OLIO ПОДАЧА МАСЛА	-	FG. 14 F.S. 15
-------	---	-------	---	------	---------------	------------------------------	---	-------------------

0 1 2 3 4 5 6 7 8 9

SB15.1 Tacitazione
allarme
SB15.1 ОТКЛЮЧЕНИЕ ЗВУКА
СИГНАЛОВ ТРЕВОГИ

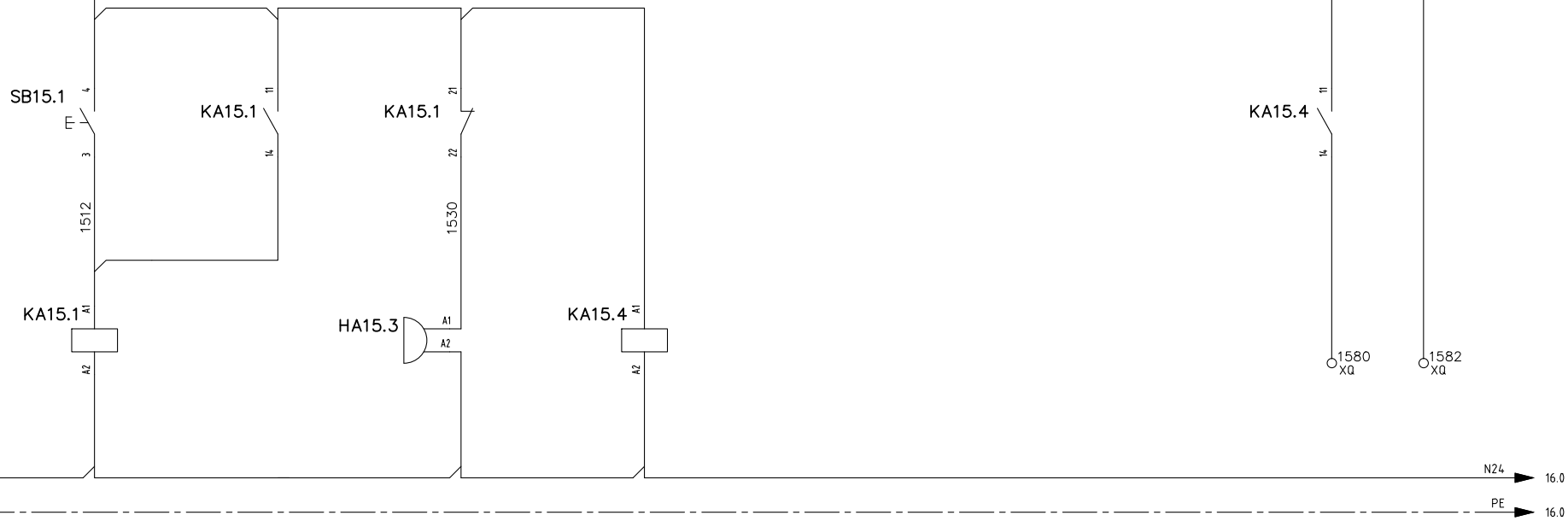
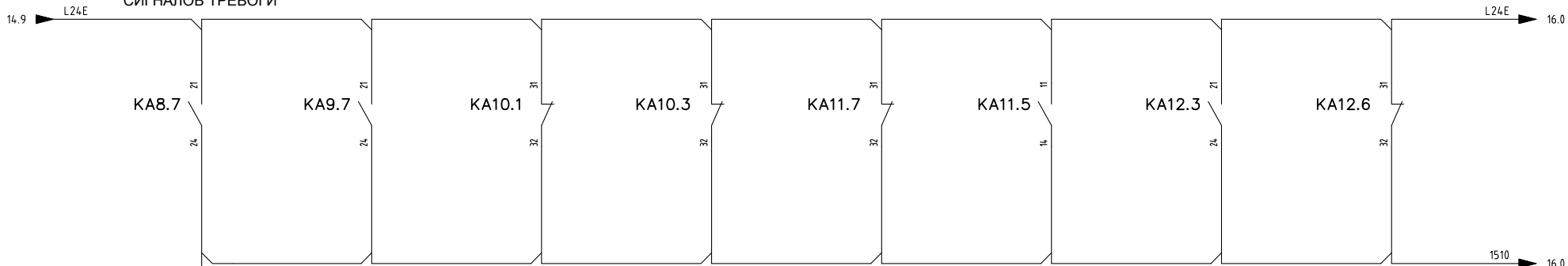

11 14 15.2 15.3 21 22

HA15.3 allarme
acustico generale
HA15.3 АКУСТИЧЕСКИЙ
СИГНАЛ

ALLARME SEGNALE
DIGITALE OUT
СИГНАЛ ТРЕВОГИ КОТЛА -
ЦИФРОВОЙ СИГНАЛ ТРЕВОГИ

				ДАТА	09/15
				ЧЕРТЕЖ	LB
00	First edition	09/15	LB	РАЗРЕШЕН	LB
ОСМОТР	ИЗМЕНЕНИЕ	ДАТА	ПОДПИСИ	УТВЕРЖДЕН	LB



ICI CALDAIE SpA
FINLUC Group
Verona ITALY

OPX200+VEO
ICI_CALDAIE_SPA

ALLARMI
СИГНАЛЫ ТРЕВОГИ

QOPX128-3G-2P

=	=
+	+
	FG. 15
	F.S. 16

ЗАМЕН - ЗАМЕН -

ФАЙЛ QOPX128-3G-2P

-

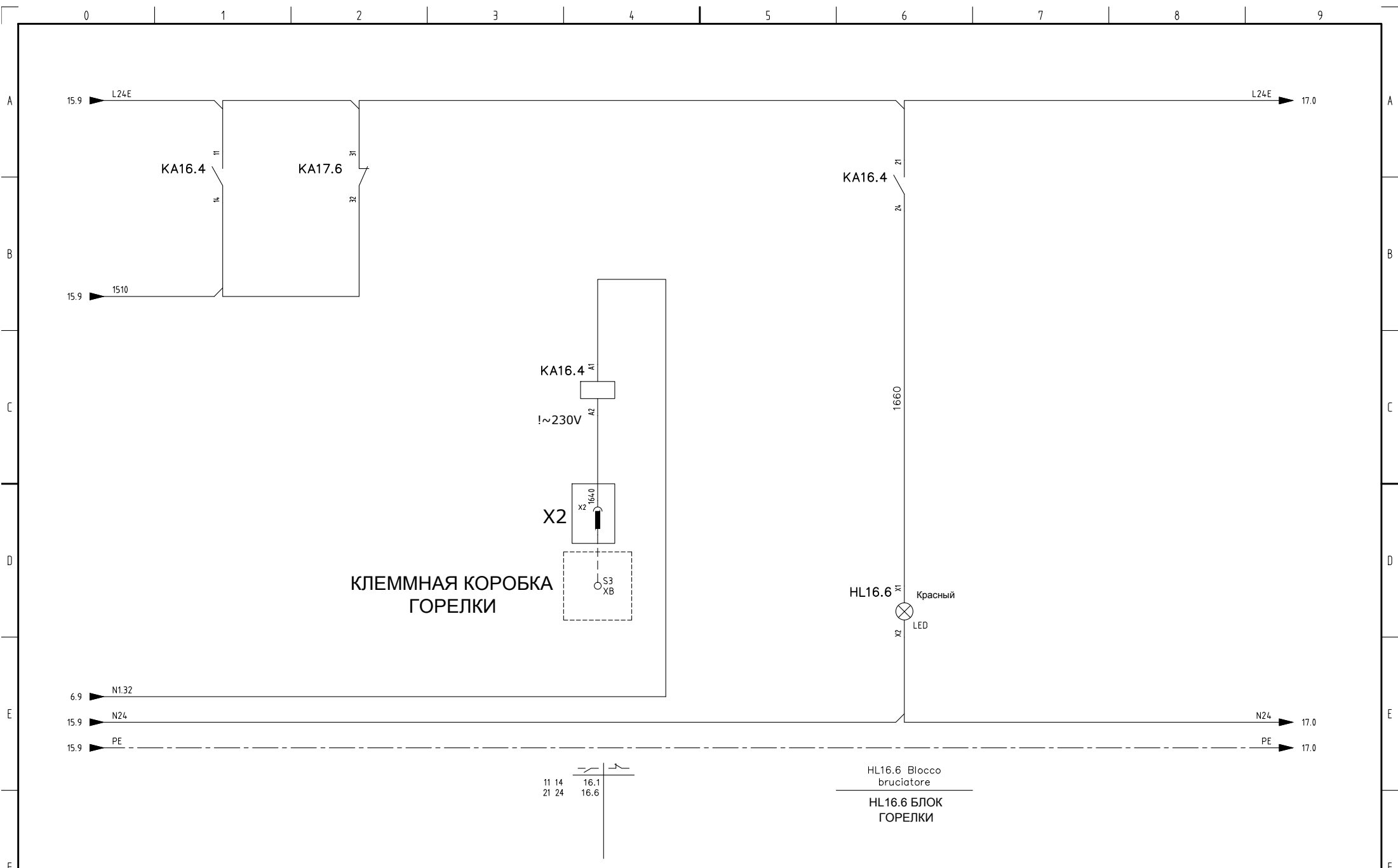

				ДАТА	09/15
				ЧЕРТЕЖ	LB
00	First edition	09/15	LB	РАЗРЕШЕН	LB
ОСМОТР	ИЗМЕНЕНИЕ	ДАТА	ПОДПИСИ	УТВЕРЖДЕН	LB



ICI CALDAIE SpA
FINLUC Group
Verona ITALY

OPX200+VEO
ICI_CALDAIE_SPA
ALLARMI
СИГНАЛЫ ТРЕВОГИ

QOPX128-3G-2P	= =
	+ +
	FG. 16
	F.S. 17

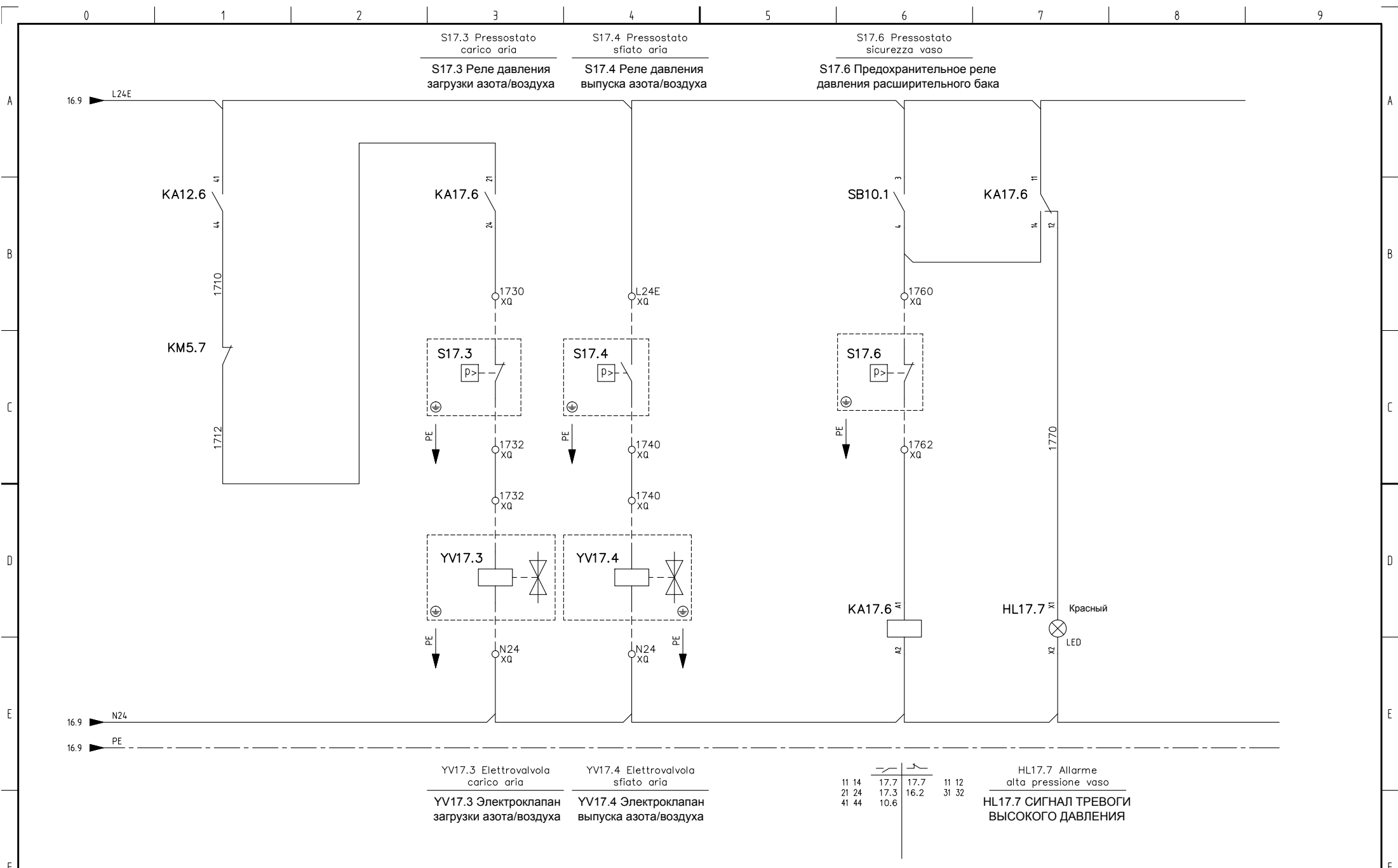

				ДАТА	09/15	ICALDAIE	ICI CALDAIE SpA		OPX200+VEO ICI_CALDAIE_SPA		QOPX128-3G-2P	= =
				ЧЕРТЕЖ	LB		FINLUC Group					+ +
00	First edition	09/15	LB	РАЗРЕШЕН	LB		Verona ITALY		VASO DI ESPANSIONE РАСШИРИТЕЛЬНЫЙ БАК			FG. 17
ОСМОТР	ИЗМЕНЕНИЕ	ДАТА	ПОДПИСИ	УТВЕРЖДЕН	LB	ЗАМЕН	-	ЗАМЕН	-	ФАЙЛ QOPX128-3G-2P		F.S. 18

0 1 2 3 4 5 6 7 8 9

A

A

B

B

C

C

D

D

E

E

F

F

				ДАТА	09/15			ICI CALDAIE SpA FINLUC Group Verona ITALY	OPX200+VEO ICI_CALDAIE_SPA		QOPX128-3G-2P	= =
				ЧЕРТЕЖ	LB				RISERVA ОГРАНИЧЕНИЯ			+ +
00	First edition	09/15	LB	РАЗРЕШЕН	LB				ФАЙЛ QOPX128-3G-2P			
ОСМОТР	ИЗМЕНЕНИЕ	ДАТА	ПОДПИСИ	УТВЕРЖДЕН	LB	ЗАМЕН -	ЗАМЕН -					F.S. -

0 1 2 3 4 5 6 7 8 9