

Non è permesso consegnare a terzi o riprodurre questo documento né, utilizzare il contenuto o renderlo comunque noto a terzi senza la nostra autorizzazione esplicita. Ogni infrazione comporta il risarcimento dei danni subiti. E' fatta riserva di tutti i diritti derivati da brevetti o modelli.

Настоящий документ запрещено передавать третьим лицам или копировать, запрещено использовать содержание или сообщать его третьим лицам без нашего письменного разрешения. Каждое нарушение влечет за собой возмещение убытков. Все права на патент и зарегистрированный образец защищены.

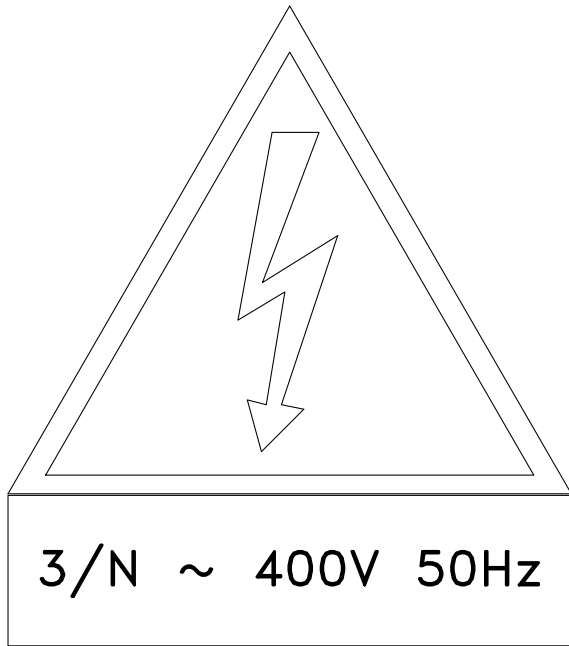

PROGETTO OPX1200  
BANCA DIS.  
TIPO

PROGETTO OPX1200

ОСМОТР	ИЗМЕНЕНИЕ	ДАТА	ПОДПИСИ	УТВЕРЖДЕН	05/14	ЛБ
				РАЗРЕШЕН	ЛБ	
				ЧЕРТЕЖ	ЛБ	
				ДАТА	05/14	



ICI CALDAIE SpA  
FINLUC Group  
Verona ITALY

OPX1200  
AYAKS-RUSSIA-  
DATI PROGETTO  
ПРОЕКТНЫЕ ДАННЫЕ

QOPX121-3G-2P

S11419

FG. 1  
F.S. 2

ПРОЕКТ	ICI CALDAIE S.p.A.	РАБОЧЕЕ НАПРЯЖЕНИЕ	3/N~400V 50Hz	НОРМЫ	-	ЗАЩИТА
СЕРИЯ	Паровой котел	КОНТРОЛЬНОЕ НАПРЯЖЕНИЕ	1/N~24V 50Hz			
ЗАКАЗ	S11419	СИГНАЛЬНОЕ НАПРЯЖЕНИЕ				
КЛИЕНТ	-	МАКС. ТОК	35A	ХАРАКТЕРИСТИКИ МЕТАЛЛОКОНСТРУКЦИИ		
ПОЛУЧАТЕЛЬ		МАКС. МОЩНОСТЬ	16KW	МАКС. ТОК		
				ПРИМЕЧАНИЕ		
				Защищать в соответствии с законами, действующими в стране установки		
				ОПХ1200 AYAKS -Russia-		
				QOPX121-3G-2P		
				ЛИСТ 1		
				T.F. 17		
00	Первое издание	05/14	ЛБ			
ОСМОТР	ИЗМЕНЕНИЕ	ДАТА	ПОДПИСИ	ЗАМЕН	ЗАМЕН	ФАЙЛ QOPX121-3G-2P

PROGETTAZIONE	ICI CALDAIE S.p.A.	TENSIONE ESERCIZIO	3/N ~ 400V 50Hz	NORME	-	PROTEZIONI
SERIE	Generatore ad olio	TENSIONE COMANDI	1/N ~ 24V 50Hz			
COMMESSA	S11419	TENSIONE SIGNALI				
COMMITTENTE	-	CORRENTE MASSIMA	35A	CARATTERISTICHE - CARPENTERIA		
DESTINATARIO		POTENZA MASSIMA	16KW	CORRENTE Icc MASSIMA KA		
				NOTE		
				Proteggere a monte come prescritto da norme CEI		
				OPX1200 AYAKS -Russia-		
				QOPX121-3G-2P		
				FOGLIO 1		
				T.F. 17		
00	Prima edizione	05/14	ЛБ			
REV.	MODIFICA	DATA	FIRME	SOST. DA	SOST. IL	FILE : QOPX121-3G-2P

ЗАМЕН -

ЗАМЕН -

ФАЙЛ QOPX121-3G-2P

QOPX121-3G-2P

S11419

FG. 1  
F.S. 2

Commessa/ЗАКАЗ	Лист	Descrizione	Описание
S11419	1	DATI PROGETTO	ПРОЕКТНЫЕ ДАННЫЕ
	2	LISTA FOGLI	СПИСОК ЛИСТОВ
	3	POTENZA	МОЩНОСТЬ
	4	POTENZA POMPA 1	МОЩНОСТЬ НАСОС 1
	5	POTENZA POMPA 2	МОЩНОСТЬ НАСОС 2
	6	POTENZA BRUCIATORE	МОЩНОСТЬ ГОРЕЛКИ
	7	AUSILIARI DI COMANDO	ВСПОМОГАТЕЛЬНОЕ УПРАВЛЕНИЕ
	8	POMPA 1	ПРОЕКТНЫЕ ДАННЫЕ
	9	POMPA 2	ПРОЕКТНЫЕ ДАННЫЕ
	10	AUSILIARI DI COMANDO	ВСПОМОГАТЕЛЬНОЕ УПРАВЛЕНИЕ
	11	FUMI	ДЫМОВЫЕ ГАЗЫ
	12	VASO ESPANSIONE	РАСШИРИТЕЛЬНЫЙ БАК
	13	RITORNO OLIO	ОБРАТКА МАСЛА
	14	MANDATA OLIO	ПОДАЧА МАСЛА
	15	ALLARMI	СИГНАЛЫ ТРЕВОГИ
	16	SEGNALAZIONI	ПОДАЧА СИГНАЛОВ
	17	RISERVA	ОГРАНИЧЕНИЯ

## SPINOTTI QUADRO

### ШТЫРЕВЫЕ КОНТАКТЫ ШКАФА

X1	Consensi caldaia ( 16poli+T 10A 250V ) ДОПУСКИ КОТЛА ( 16poli+T 10A 250V )
X2	Bruciatore ( 16poli+T 16A 400V ) ГОРЕЛКА ( 16poli+T 16A 400V )
X3	Potenza pompa 1 ( 6poli+T 35A 400V ) МОЩНОСТЬ НАСОС 1 ( 6poli+T 35A 400V )
X4	Potenza pompa 2 ( 6poli+T 35A 400V ) МОЩНОСТЬ НАСОС 2 ( 6poli+T 35A 400V )

				ДАТА	05/14		ICI CALDAIE SpA FINLUC Group Verona ITALY	OPX1200 AYAKS-RUSSIA-	QOPX121-3G-2P	= =				
				ЧЕРТЕЖ	LB								+ +	
				РАЗРЕШЕН	LB									
ОСМОТР	ИЗМЕНЕНИЕ	ДАТА	ПОДПИСИ	УТВЕРЖДЕН	LB	ЗАМЕН	-	ЗАМЕН	-	ФАЙЛ QOPX121-3G-2P	LISTA FOGLI СПИСОК ЛИСТОВ	S11419	FG. <b>2</b> F.S. <b>3</b>	

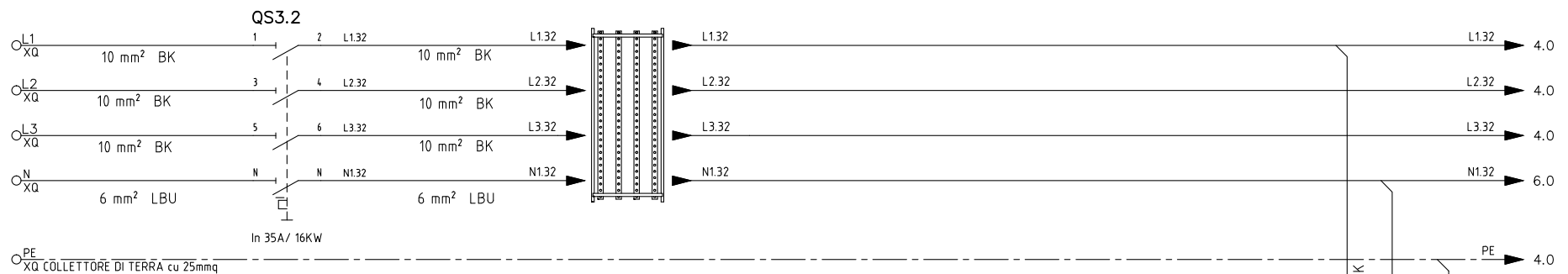

QS3.2 INTERRUTTORE GENERALE  
 QS3.2 ГЛАВНЫЙ ПЕРЕКЛЮЧАТЕЛЬ

MORSETTIERA DI DISTRIBUZIONE  
 Распределительная клеммная коробка

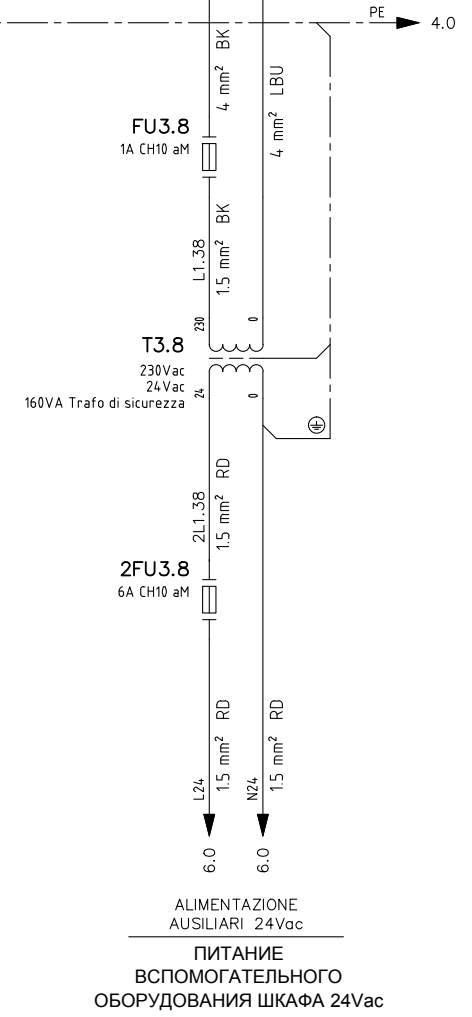

ALIMENTAZIONE AUSILIARI 24Vac  
 ПИТАНИЕ ВСПОМОГАТЕЛЬНОГО ОБОРУДОВАНИЯ ШКАФА 24Vac

				ДАТА	05/14	<b>IC CALDAIE</b>	ICI CALDAIE SpA FINLUC Group Verona ITALY	<i>OPX1200</i> AYAKS-RUSSIA-	QOPX121-3G-2P		= =		
				ЧЕРТЕЖ	LB				ПОТЕНЦА МОЩНОСТЬ		S11419		FG. 3
				РАЗРЕШЕН	LB				ФАЙЛ QOPX121-3G-2P		F.S. 4		
ОСМОТР	ИЗМЕНЕНИЕ	ДАТА	ПОДПИСИ	УТВЕРЖДЕН	LB	ЗАМЕН	-	ЗАМЕН	-				

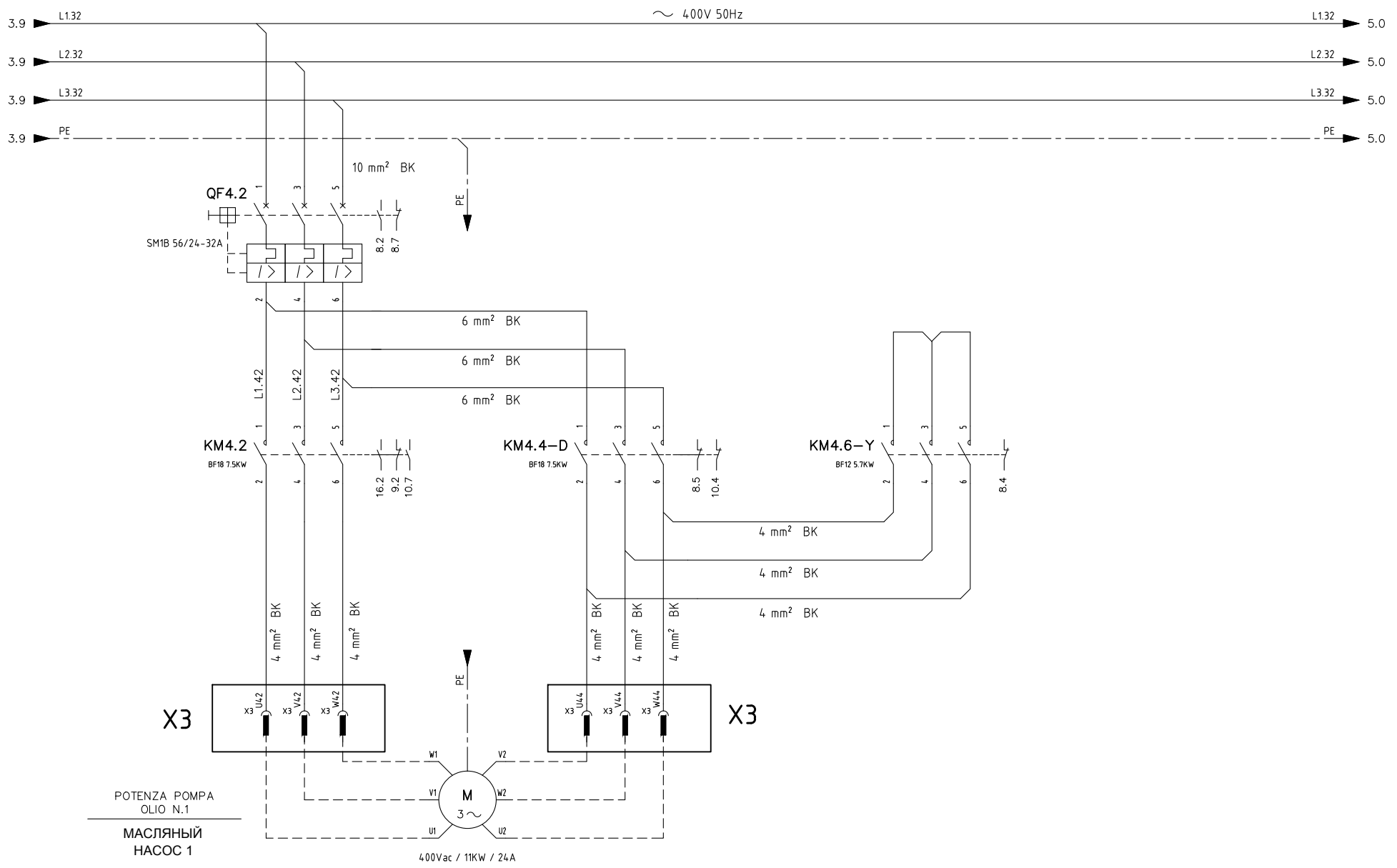

ПОТЕНЗА ПОМПА  
ОЛИО N.1  
МАСЛЯНЫЙ  
НАСОС 1



ICI CALDAIE SpA  
FINLUC Group  
Verona ITALY  
ФАЙЛ QOPX121-3G-2P

OPX1200  
AYAKS-RUSSIA-  
ПОТЕНЗА ПОМПА 1  
МОЩНОСТЬ НАСОСОВ

QOPX121-3G-2P

S11419

FG. 4  
F.S. 5

ОСМОТР	ИЗМЕНЕНИЕ	ДАТА	ПОДПИСИ	ДАТА	05/14
				ЧЕРТЕЖ	LB
				РАЗРЕШЕН	LB
				УТВЕРЖДЕН	LB

ЗАМЕН	-	ЗАМЕН	-
-------	---	-------	---

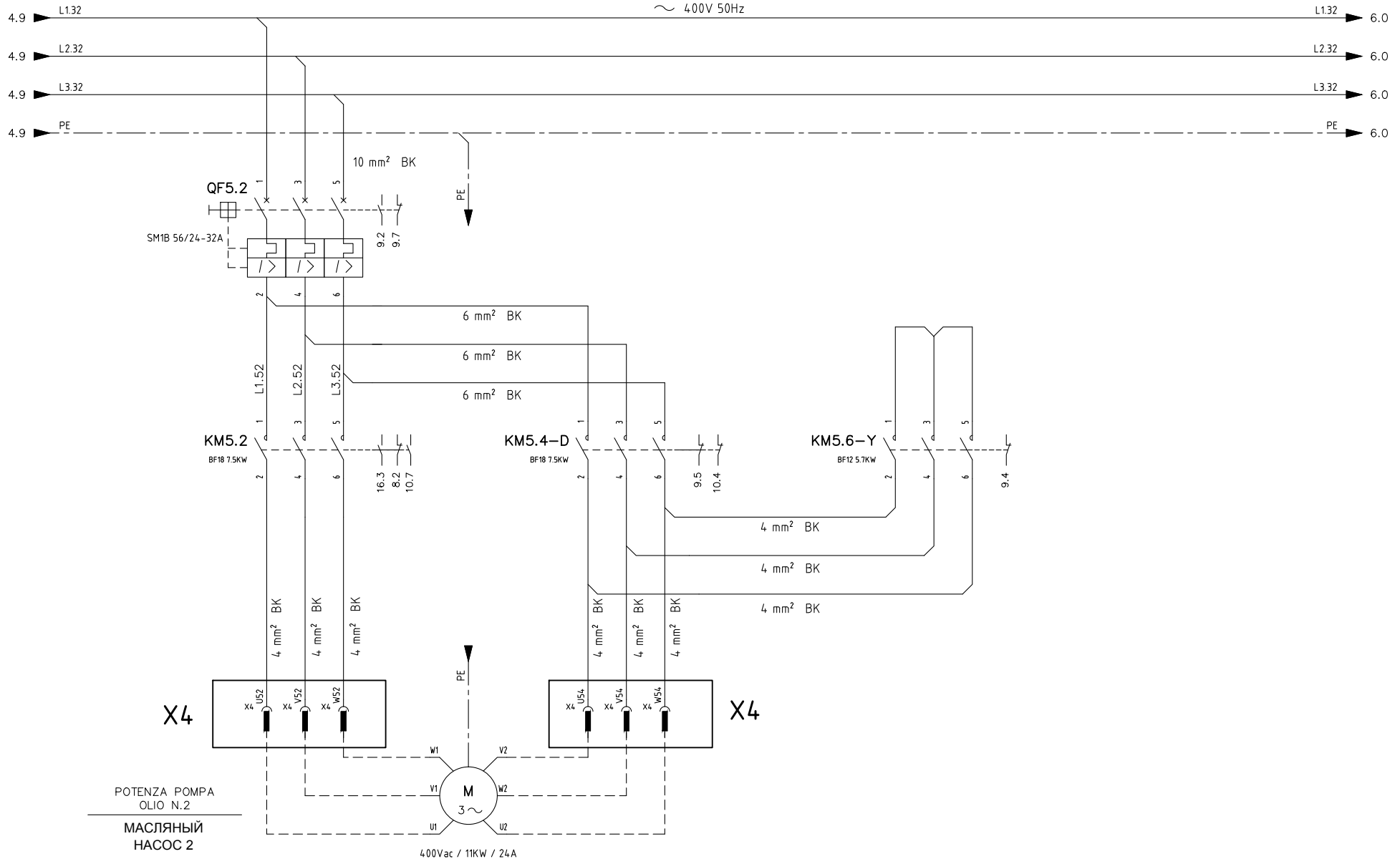

ПОТЕНЦА ПОМПА  
ОЛИО N.2  
МАСЛЯНЫЙ  
НАСОС 2

400Vac / 11KW / 24A

		ДАТА	05/14	<b>ICI CALDAIE</b>	ICI CALDAIE SpA FINLUC Group Verona ITALY	OPX1200 AYAKS-RUSSIA-	ПОТЕНЦА ПОМПА 2 МОЩНОСТЬ НАСОСОВ	QOPX121-3G-2P	S11419	= = + +	FG.	5		
		ЧЕРТЕЖ	LB								ФАЙЛ	QOPX121-3G-2P	F.S.	6
ОСМОТР	ИЗМЕНЕНИЕ	ДАТА	ПОДПИСИ								УТВЕРЖДЕН	LB	ЗАМЕН	-
				ЗАМЕН	-	ЗАМЕН	-							

0 1 2 3 4 5 6 7 8 9

A

B

C

D

E

F

A

B

C

D

E

F

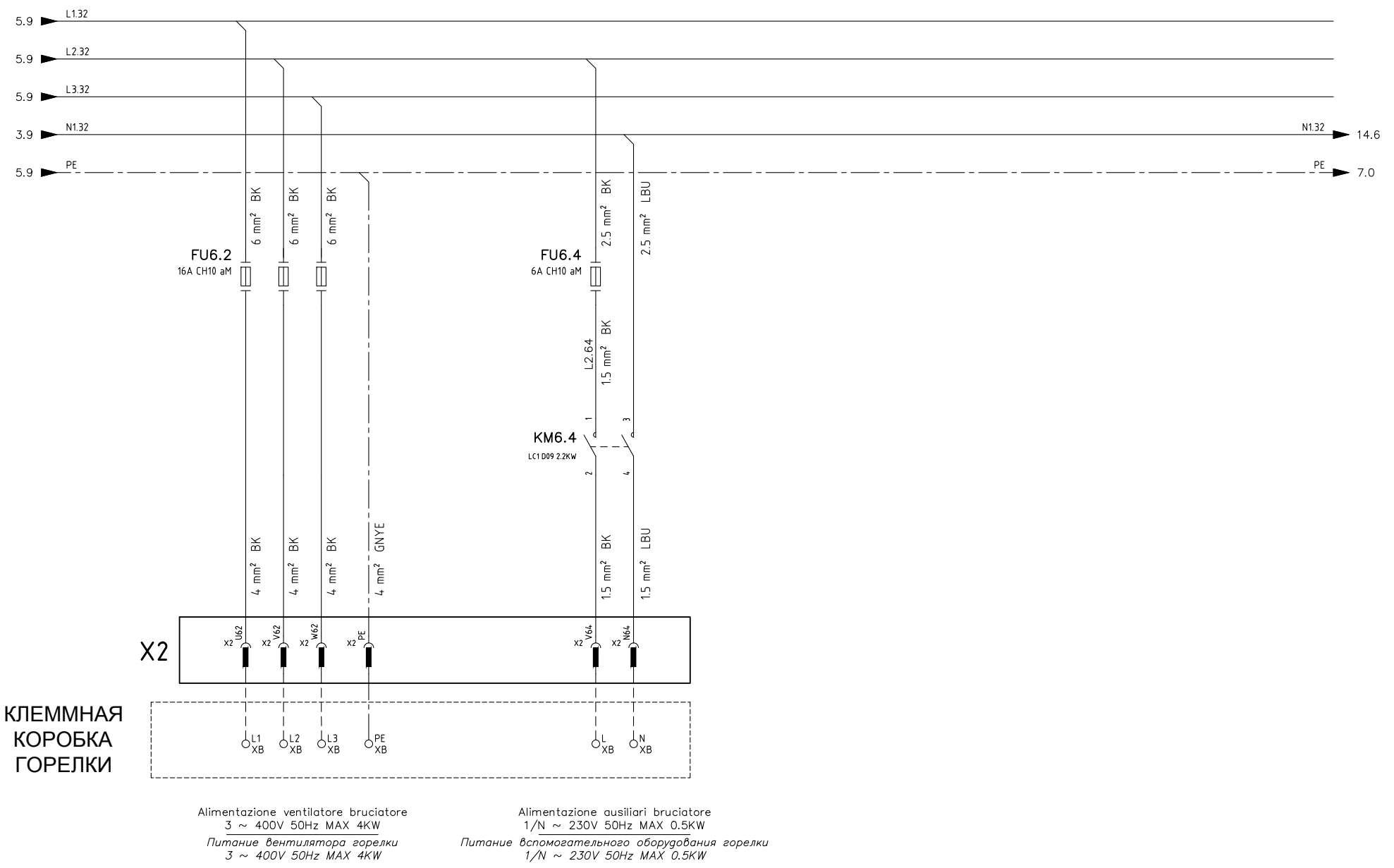

КЛЕММНАЯ  
КОРОБКА  
ГОРЕЛКИ

				ДАТА	05/14	<b>ICI CALDAIE</b>	ICI CALDAIE SpA FINLUC Group Verona ITALY	OPX1200 AYAKS-RUSSIA-	POTENZA BRUCIATORE МОЩНОСТЬ ГОРЕЛКИ	QOPX121-3G-2P	S11419	FG. <b>6</b> F.S. <b>7</b>
				ЧЕРТЕЖ	LB							
				РАЗРЕШЕН	LB							
ОСМОТР	ИЗМЕНЕНИЕ	ДАТА	ПОДПИСИ	УТВЕРЖДЕН	LB	ЗАМЕН	-	ЗАМЕН	-	ФАЙЛ QOPX121-3G-2P		

0 1 2 3 4 5 6 7 8 9

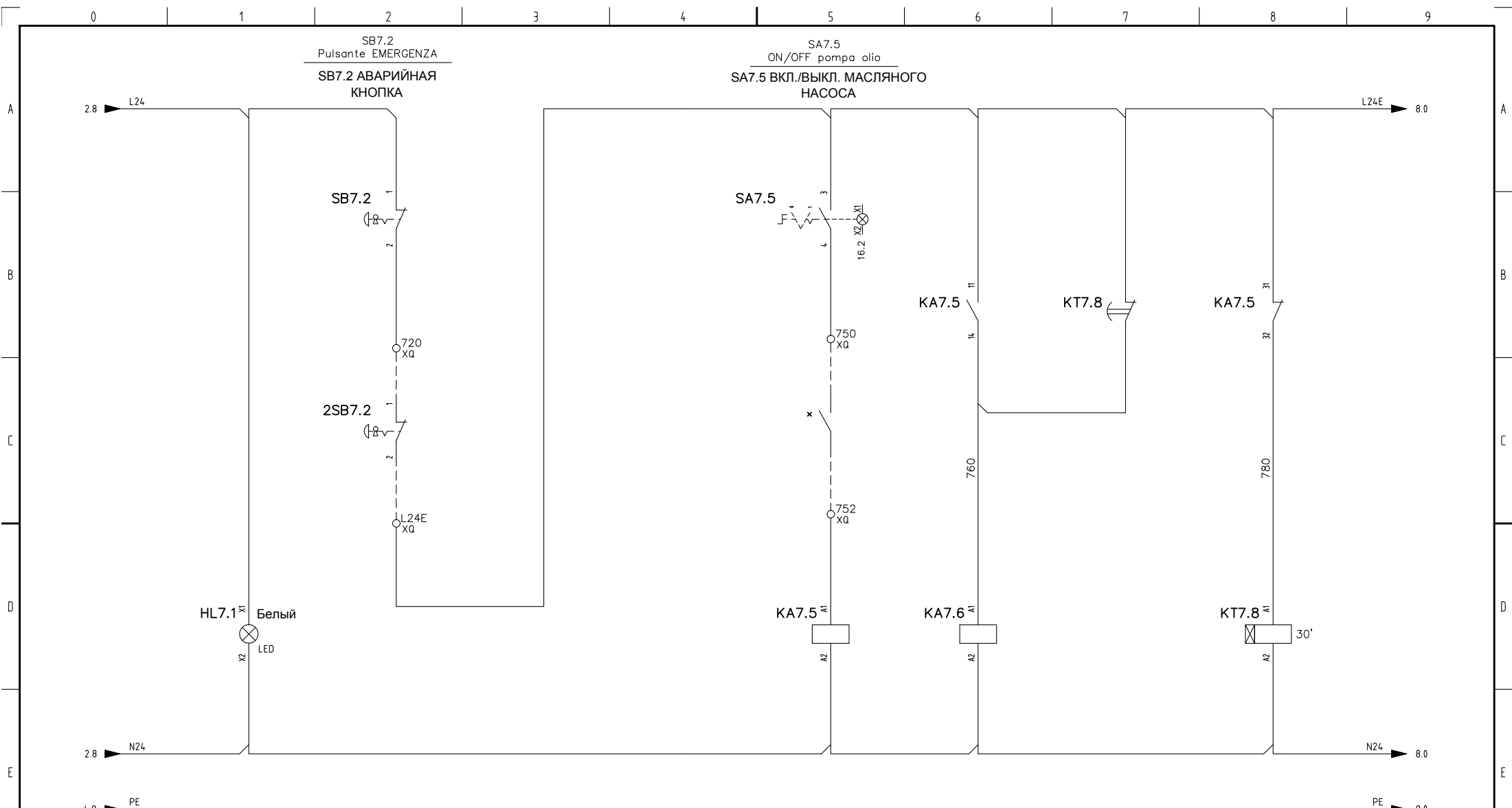

HL7.1  
Presenza tensione  
**HL7.1 НАЛИЧИЕ  
НАПРЯЖЕНИЯ**

2SB7.2  
Pulsante EMERGENZA esterno  
**2SB7.2 ВНЕШНЯЯ  
АВАРИЙНАЯ КНОПКА**

11	14	7.6
21	24	10.7

\*  
Controllo remoto pompa olio  
\*  
**ОТДАЛЕННОЕ УПРАВЛЕНИЕ  
МАСЛЯНЫМ НАСОСОМ**

11	14	8.3	11.1	41	42
21	24	9.3			

KT7.8 Temporizzatore  
post circolazione 30'  
**KT7.8 ТАЙМЕР  
ПОСТ-ЦИРКУЛЯЦИИ**

				ДАТА	05/14	<b>ICALDAIE</b>	ICI CALDAIE SpA FINLUC Group Verona ITALY		<i>OPX1200</i> <b>AYAKS-RUSSIA-</b>		QOPX121-3G-2P	= =
				ЧЕРТЕЖ	LB		AUSILIARI DI COMANDO		<b>ВСПОМОГАТЕЛЬНОЕ УПРАВЛЕНИЕ</b>			FG. <b>7</b>
				РАЗРЕШЕН	LB		ФАЙЛ QOPX121-3G-2P					S11419
ОСМОТР	ИЗМЕНЕНИЕ	ДАТА	ПОДПИСИ	УТВЕРЖДЕН	LB	ЗАМЕН	-	ЗАМЕН	-			

SA8.3 Commutatore  
pompe "P1 - P2"  
SA8.3 КОММУТАТОР ПИТАТЕЛЬНЫХ  
НАСОСОВ "P1 - P2"

ON-OFF  
pompa 1  
ВКЛ./ВЫКЛ.  
НАСОСА 1

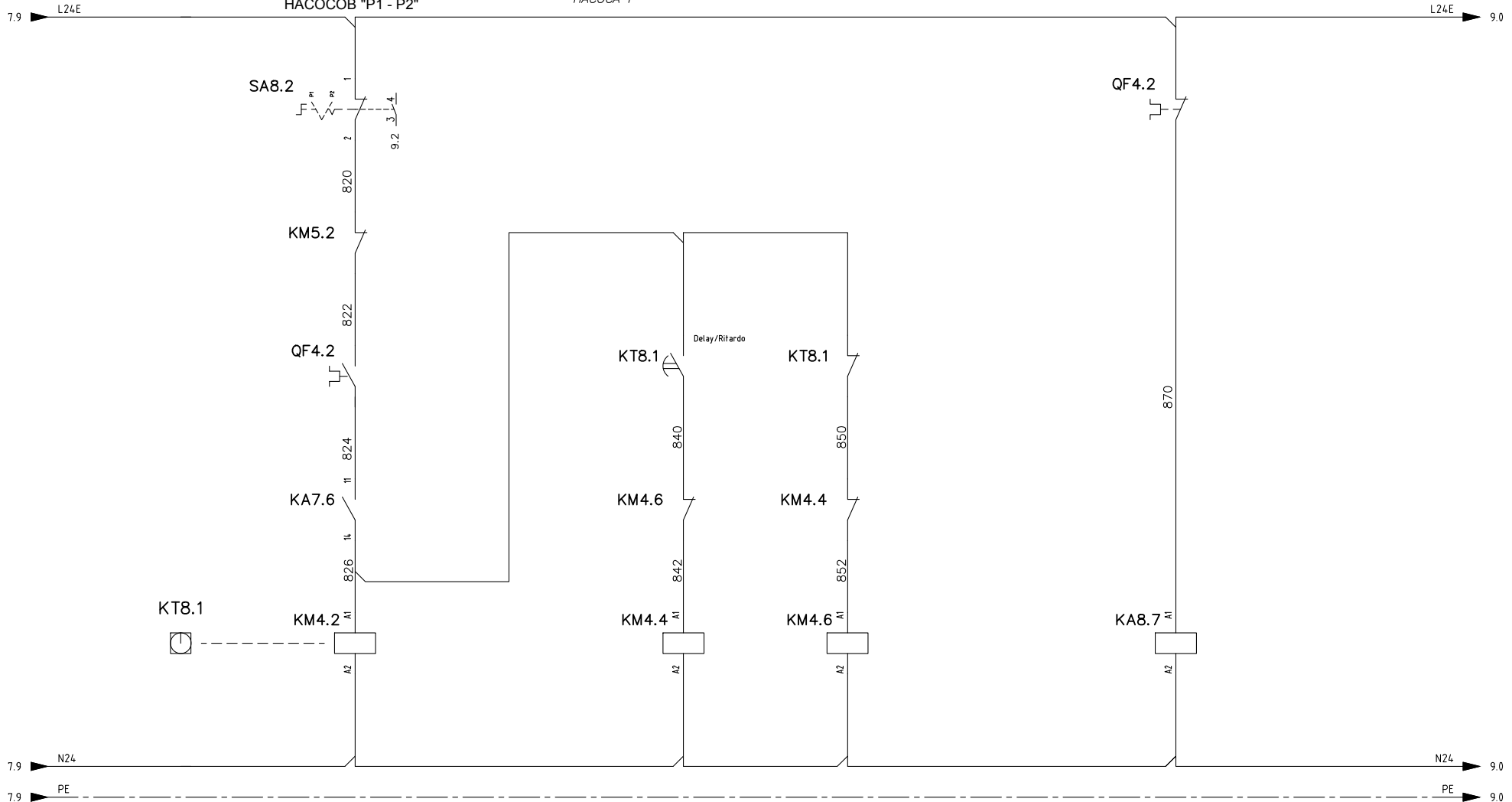

				ДАТА	05/14	<b>ICALDAIE</b>	ICI CALDAIE SpA FINLUC Group Verona ITALY		OPX1200 AYAKS-RUSSIA-		= =	
				ЧЕРТЕЖ	LB		POMPA 1 HACOC 1		QOPX121-3G-2P		+ +	
				РАЗРЕШЕН	LB						S11419	
ОСМОТР	ИЗМЕНЕНИЕ	ДАТА	ПОДПИСИ	УТВЕРЖДЕН	LB	ЗАМЕН	-	ЗАМЕН	-	ФАЙЛ QOPX121-3G-2P		



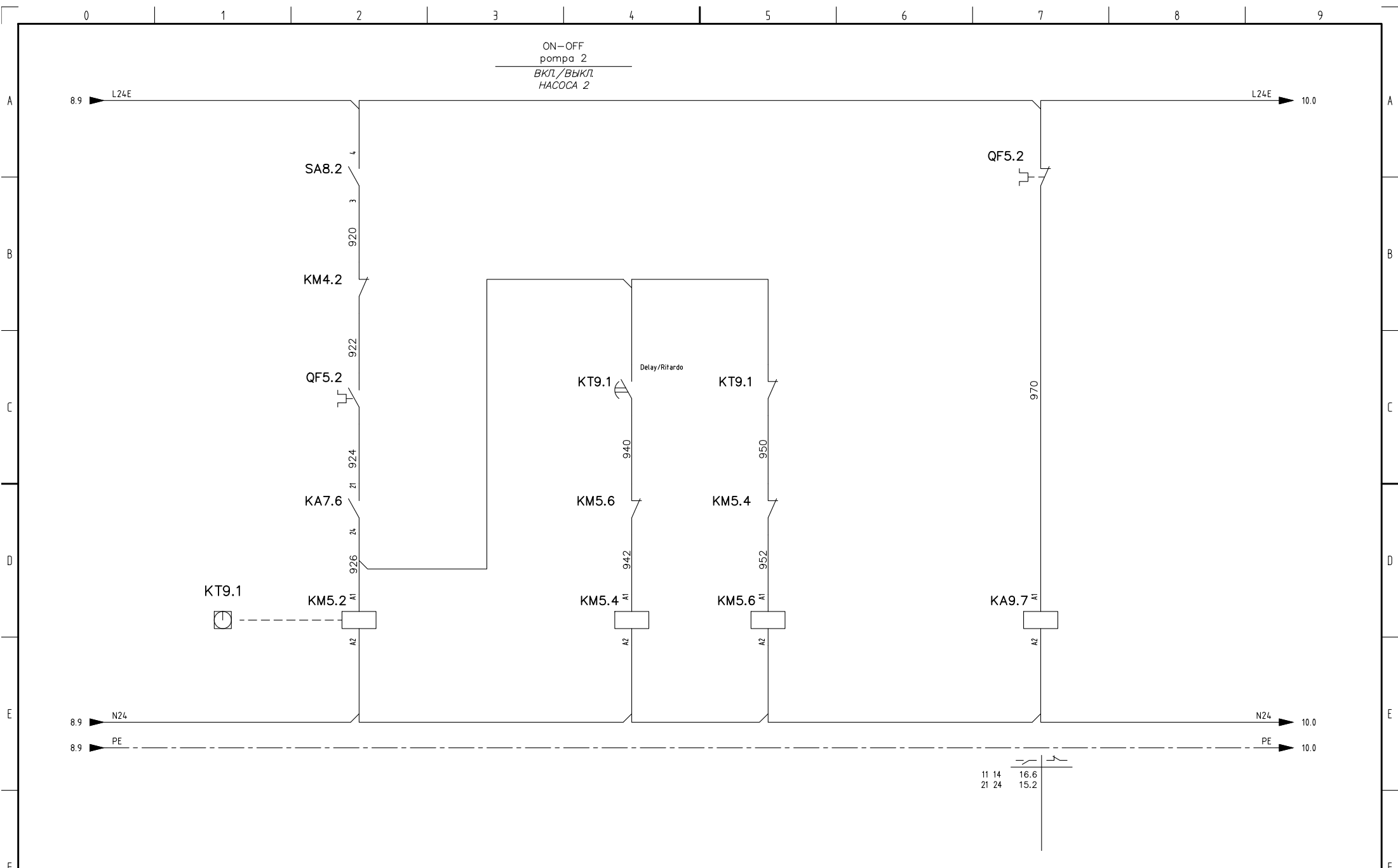

ON-OFF  
pompa 2  
ВКЛ./ВЫКЛ.  
НАСОСА 2

QF5.2

KT9.1 Delay/Ritardo KT9.1

KM5.6 KM5.4

KT9.1  
KM5.2

KM5.4 KM5.6

KA9.7

11 14	16.6
21 24	15.2

				ДАТА	05/14	<b>ICALDAIE</b>	ICI CALDAIE SpA FINLUC Group Verona ITALY		OPX1200 AYAKS-RUSSIA-		QOPX121-3G-2P		= =
				ЧЕРТЕЖ	LB				POMPA 2 HACOC 2				+ +
				РАЗРЕШЕН	LB								FG. 9
ОСМОТР	ИЗМЕНЕНИЕ	ДАТА	ПОДПИСИ	УТВЕРЖДЕН	LB	ЗАМЕН	-	ЗАМЕН	-	ФАЙЛ	QOPX121-3G-2P	S11419	F.S. 10

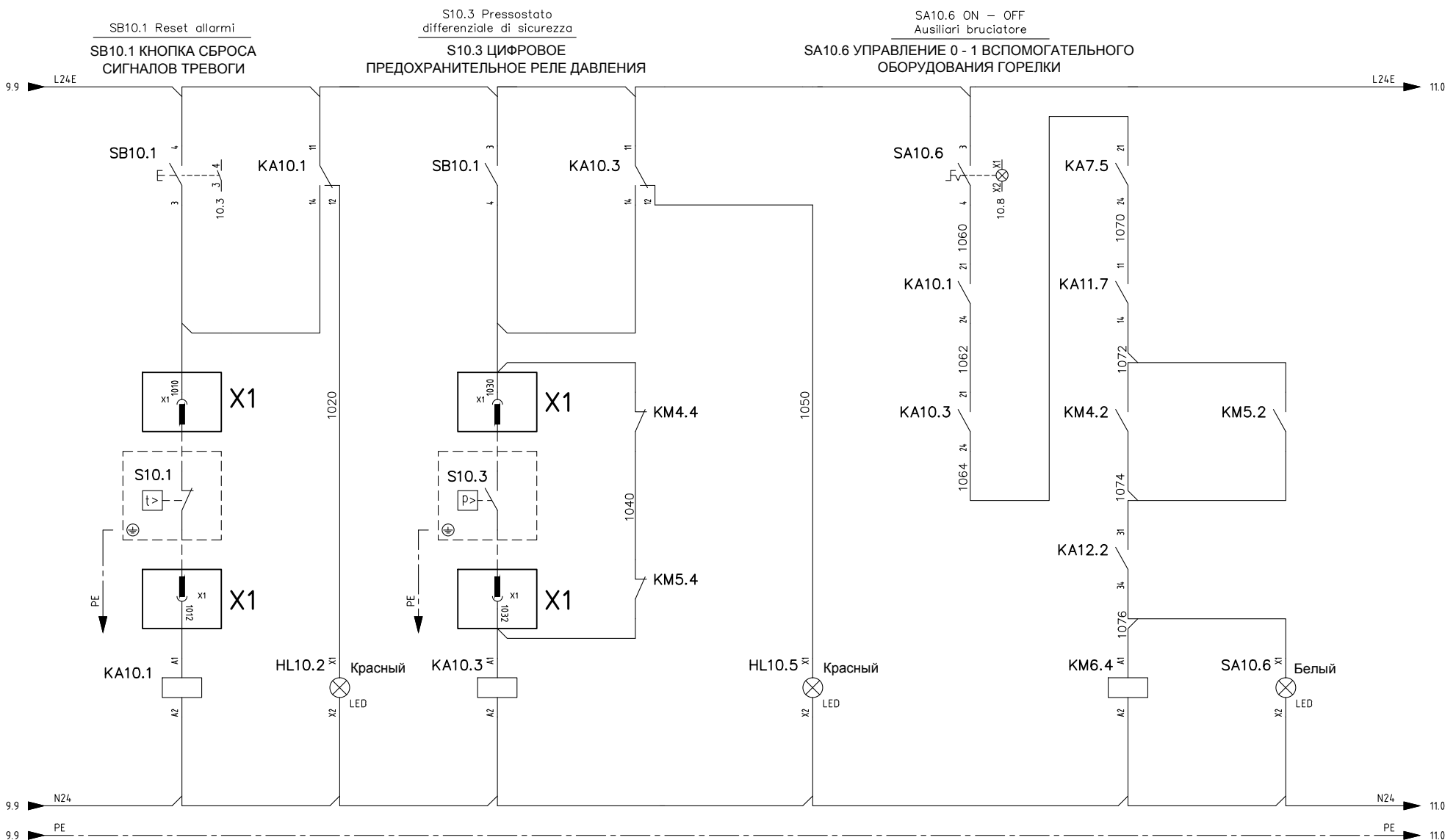

11 14 21 24	10.2 10.6	10.2 15.3	11 12 31 32	S10.1 Termostato di sicurezza S10.1 ПРЕДОХРАНИТЕЛЬНЫЙ ТЕРМОСТАТ	11 14 21 24	10.4 10.6	10.4 15.4	11 12 31 32	HL10.2 Blocco alta temperatura caldaia HL10.2 БЛОКИРОВКА ПО ВЫСОКОЙ ТЕМПЕРАТУРЕ КОТЛА	11 14 21 24	9.7 15.2	S10.5 Bassa circolazione olio S10.5 НИЗКАЯ ЦИРКУЛЯЦИЯ МАСЛА	11 14 21 24	9.7 15.2	SA10.6 Ausiliari bruciatore ON SA10.6 НАПРЯЖЕНИЕ ВСПОМОГАТЕЛЬНОГО ОБОРУДОВАНИЯ ГОРЕЛКИ
----------------	--------------	--------------	----------------	--	----------------	--------------	--------------	----------------	--	----------------	-------------	--	----------------	-------------	---

				ДАТА	05/14	<b>IC CALDAIE</b>	ICI CALDAIE SpA FINLUC Group Verona ITALY		OPX1200 AYAKS-RUSSIA-		QOPX121-3G-2P		= =
				ЧЕРТЕЖ	LB		ФАЙЛ QOPX121-3G-2P		AUSILIARI DI COMANDO ВСПОМОГАТЕЛЬНОЕ УПРАВЛЕНИЕ				+ +
ОСМОТР	ИЗМЕНЕНИЕ	ДАТА	ПОДПИСИ	РАЗРЕШЕН	LB						S11419		FG. 10
				УТВЕРЖДЕН	LB	ЗАМЕН	-	ЗАМЕН	-			F.S. 11	

0 1 2 3 4 5 6 7 8 9

A B C D E F

R11.5 Controllo temperatura fumi  
**R11.5 УПРАВЛЕНИЕ ТЕМПЕРАТУРОЙ ДЫМОВЫХ ГАЗОВ**

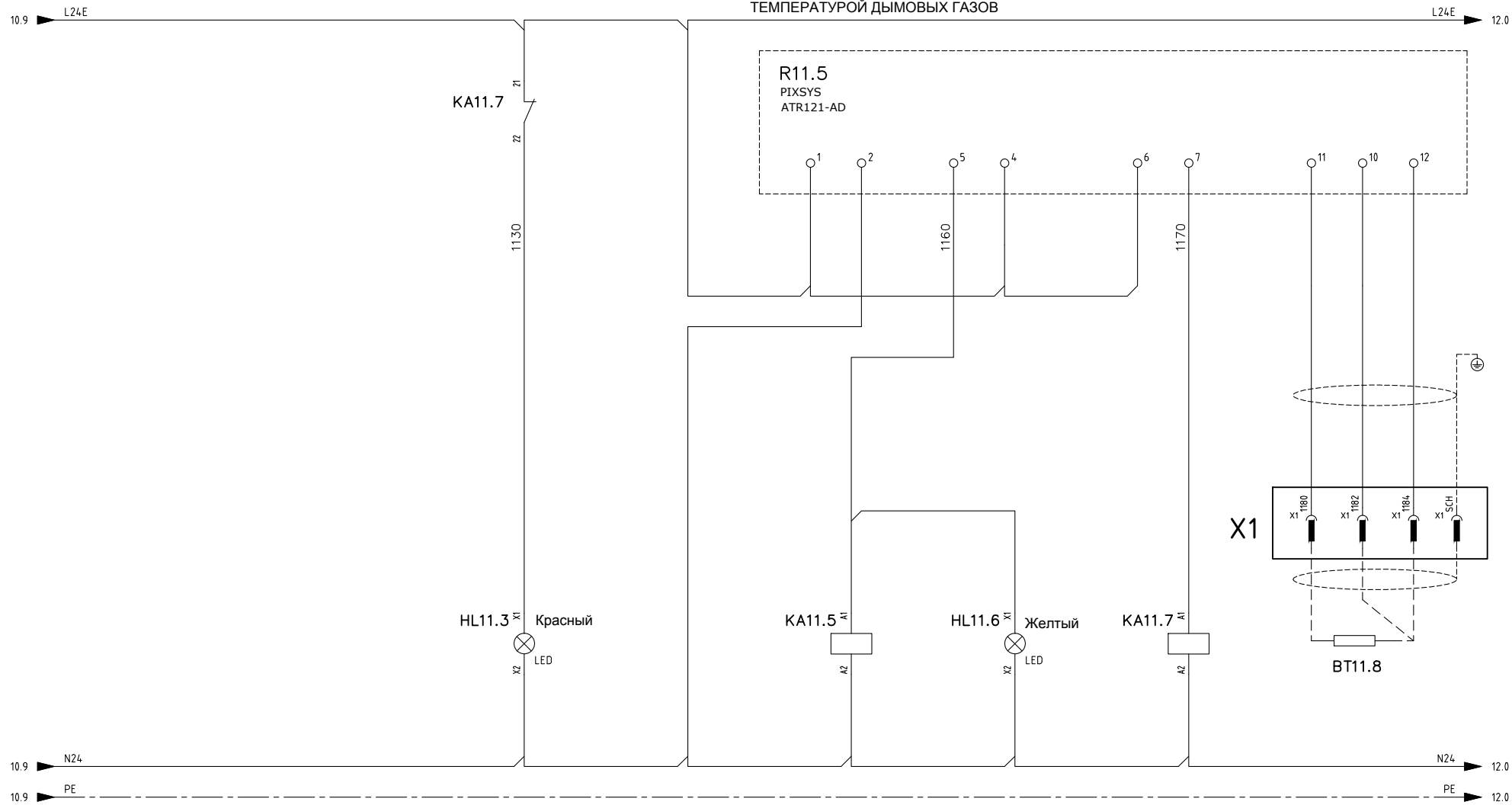

HL11.3  
 Allarme temperatura fumi  
**HL11.3 СИГНАЛ ТРЕВОГИ ТЕМПЕРАТУРЫ ДЫМОВЫХ ГАЗОВ**

HL11.6 Pre-allarme temperatura fumi  
**HL11.6 ПРЕДУПРЕЖДАЮЩИЙ СИГНАЛ ТРЕВОГИ ТЕМПЕРАТУРЫ ДЫМОВЫХ ГАЗОВ**

BT11.8 Termocoppia sicurezza fumi  
**BT11.8 ТЕРМОПАРА ТЕМПЕРАТУРЫ ДЫМОВЫХ ГАЗОВ**

		ДАТА	05/14	<b>ICALDAIE</b>		ICI CALDAIE SpA FINLUC Group Verona ITALY		OPX1200 AYAKS-RUSSIA-		QOPX121-3G-2P		S11419		FG. 11 F.S. 12	
		ЧЕРТЕЖ	LB												
		РАЗРЕШЕН	LB												
ОСМОТР	ИЗМЕНЕНИЕ	ДАТА	ПОДПИСИ	УТВЕРЖДЕН	LB	ЗАМЕН	-	ЗАМЕН	-	ФАЙЛ QOPX121-3G-2P		FUMI ДЫМОВЫЕ ГАЗЫ			
		0	1												

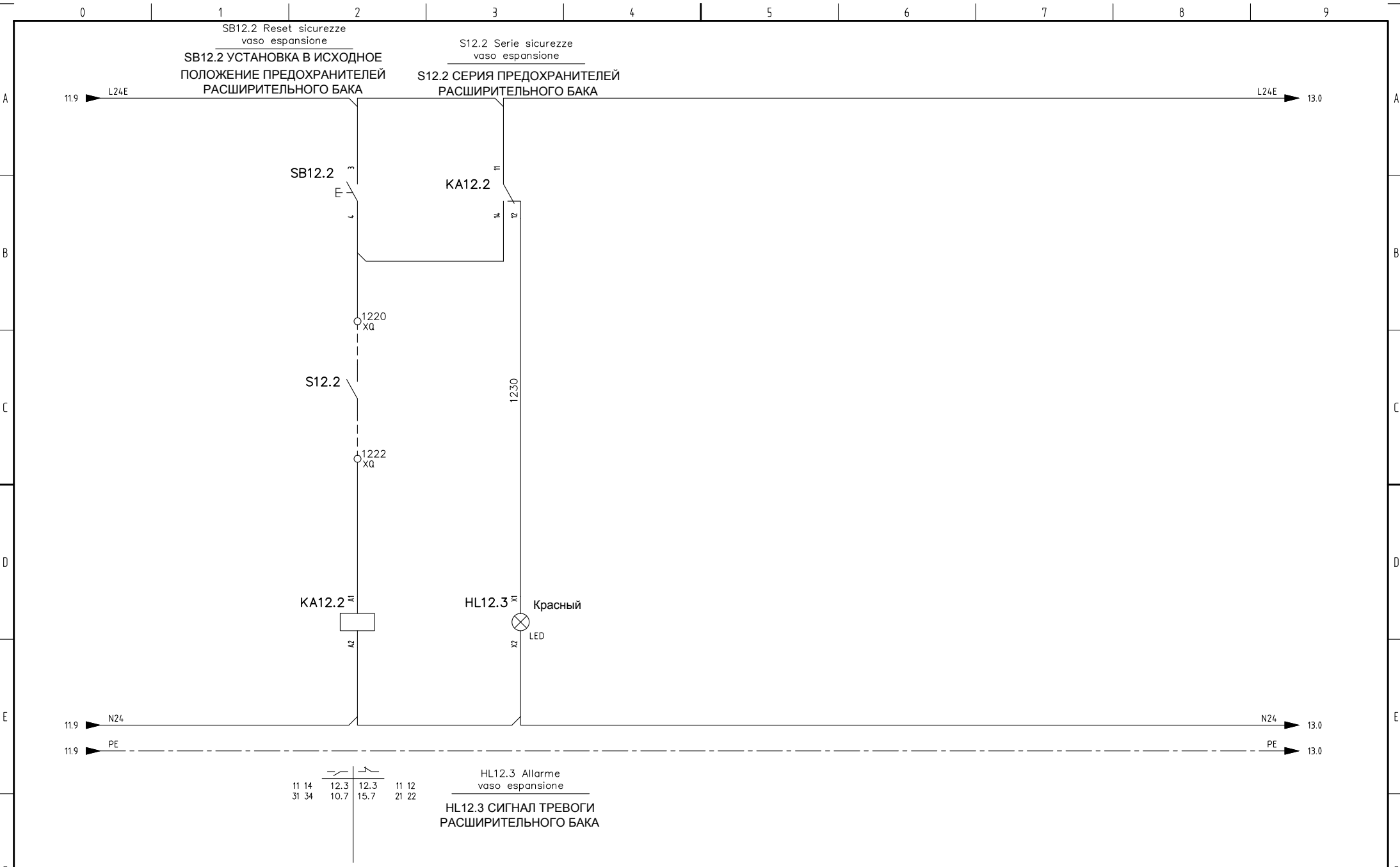

				ДАТА	05/14	<b>ICI CALDAIE</b>	ICI CALDAIE SpA FINLUC Group Verona ITALY	OPX1200 AYAKS-RUSSIA-		QOPX121-3G-2P	= =
				ЧЕРТЕЖ	LB			VASO ESPANSIONE РАСШИРИТЕЛЬНЫЙ БАК			S11419
				РАЗРЕШЕН	LB						F.S. 13
ОСМОТР	ИЗМЕНЕНИЕ	ДАТА	ПОДПИСИ	УТВЕРЖДЕН	LB	ЗАМЕН	-	ЗАМЕН	-	ФАЙЛ QOPX121-3G-2P	

R13.5 Visualizzatore  
temperatura ritorno olio  
R13.5 ДИСПЛЕЙ ТЕМПЕРАТУРЫ  
ОБРАТКИ МАСЛА

R13.5  
PIXSYS  
ATR121-AD

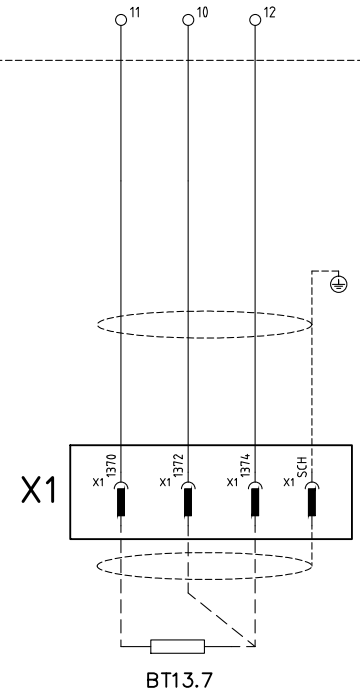

BT13.7 Termocoppia  
ritorno olio  
BT13.7 ТЕРМОПАРА ОБРАТКИ  
МАСЛА

12.9 L24E 14.0 L24E

12.9 N24 14.0 N24  
12.9 PE 14.0 PE

ДАТА	05/14
ЧЕРТЕЖ	LB
РАЗРЕШЕН	LB
УТВЕРЖДЕН	LB



ICI CALDAIE SpA  
FINLUC Group  
Verona ITALY  
ФАЙЛ QOPX121-3G-2P

OPX1200  
AYAKS-RUSSIA-  
RITORNO OLIO  
ОБРАТКА МАСЛА

QOPX121-3G-2P

S11419  
FG. 13  
F.S. 14

ОСМОТР	ИЗМЕНЕНИЕ	ДАТА	ПОДПИСИ
--------	-----------	------	---------

ЗАМЕН	-	ЗАМЕН	-
-------	---	-------	---

R14.2 Regolatore  
temperatura olio mandata  
R14.2 РЕГУЛЯТОР ТЕМПЕРАТУРЫ  
ПОДАЧИ МАСЛА

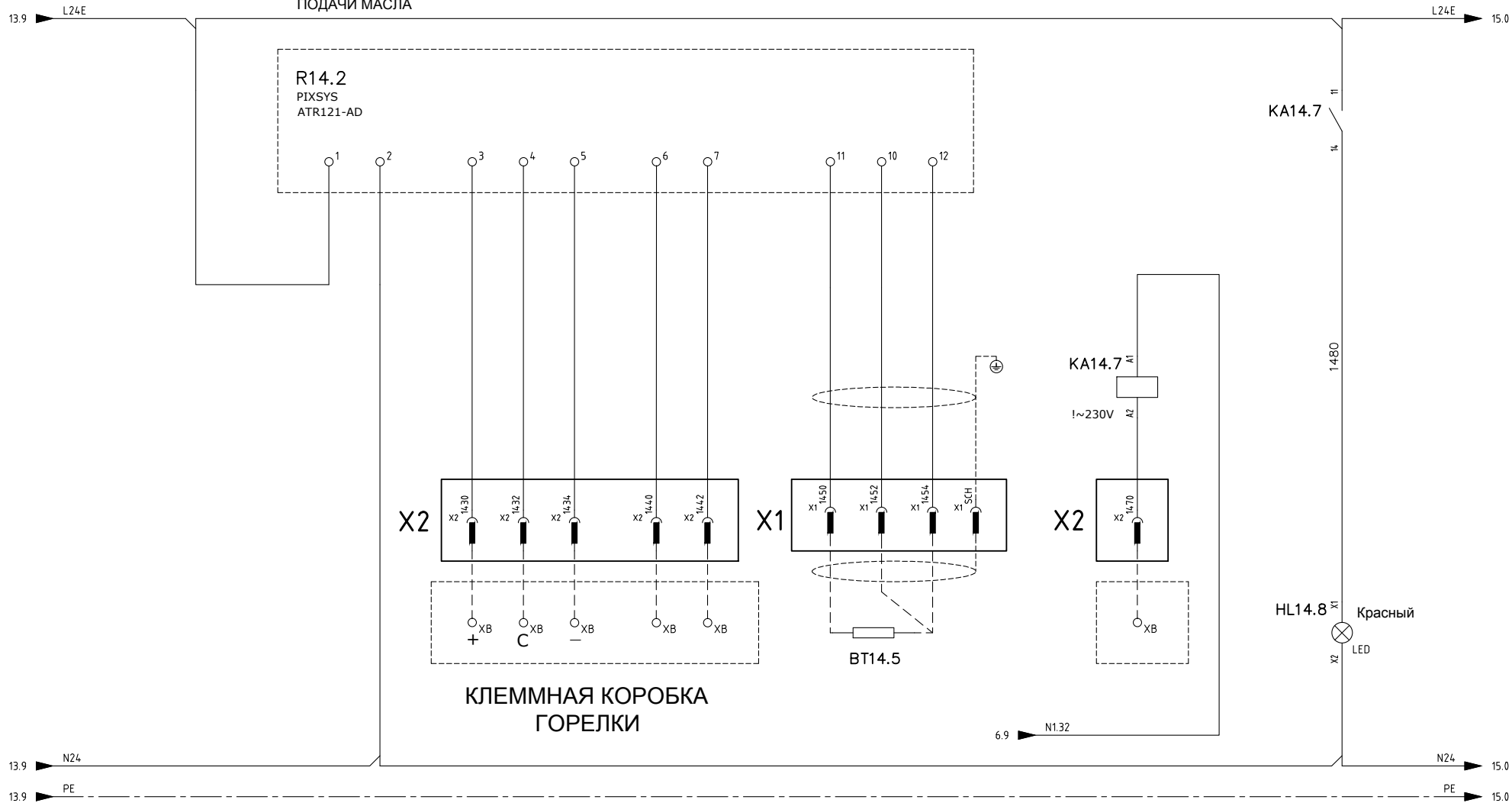

1430-1432-1434  
Comando 2° stadio bruciatore  
1460-1470-1472 РЕЛЕ ДАВЛЕНИЯ  
ПЛАМЕНИ ВЫСОКОГО/НИЗКОГО

1440-1442 Comando  
ON/OFF bruciatore  
1440-1442 РАЗРЕШЕНИЕ  
ВКЛ.-ВЫКЛ. ГОРЕЛКИ

BT14.4 Termocoppia  
mandata olio  
BT14.4 ТЕРМОПАРА  
ПОДАЧИ МАСЛА

11 14 14.8  
21 24 15.8

HL14.8 Blocco  
bruciatore  
HL14.8 БЛОК  
ГОРЕЛКИ

				ДАТА	05/14	<b>ICALDAIE</b>	ICI CALDAIE SpA FINLUC Group Verona ITALY		OPX1200 AYAKS-RUSSIA-		QOPX121-3G-2P		= =
				ЧЕРТЕЖ	LB		ФАЙЛ QOPX121-3G-2P		MANDATA OLIO ПОДАЧА МАСЛА				+ +
				РАЗРЕШЕН	LB						S11419		FG. 14
ОСМОТР	ИЗМЕНЕНИЕ	ДАТА	ПОДПИСИ	УТВЕРЖДЕН	LB	ЗАМЕН	-	ЗАМЕН	-				F.S. 15

SB15.1 Tacitazione  
allarme  
SB15.1 ОТКЛЮЧЕНИЕ ЗВУКА  
СИГНАЛОВ ТРЕВОГИ

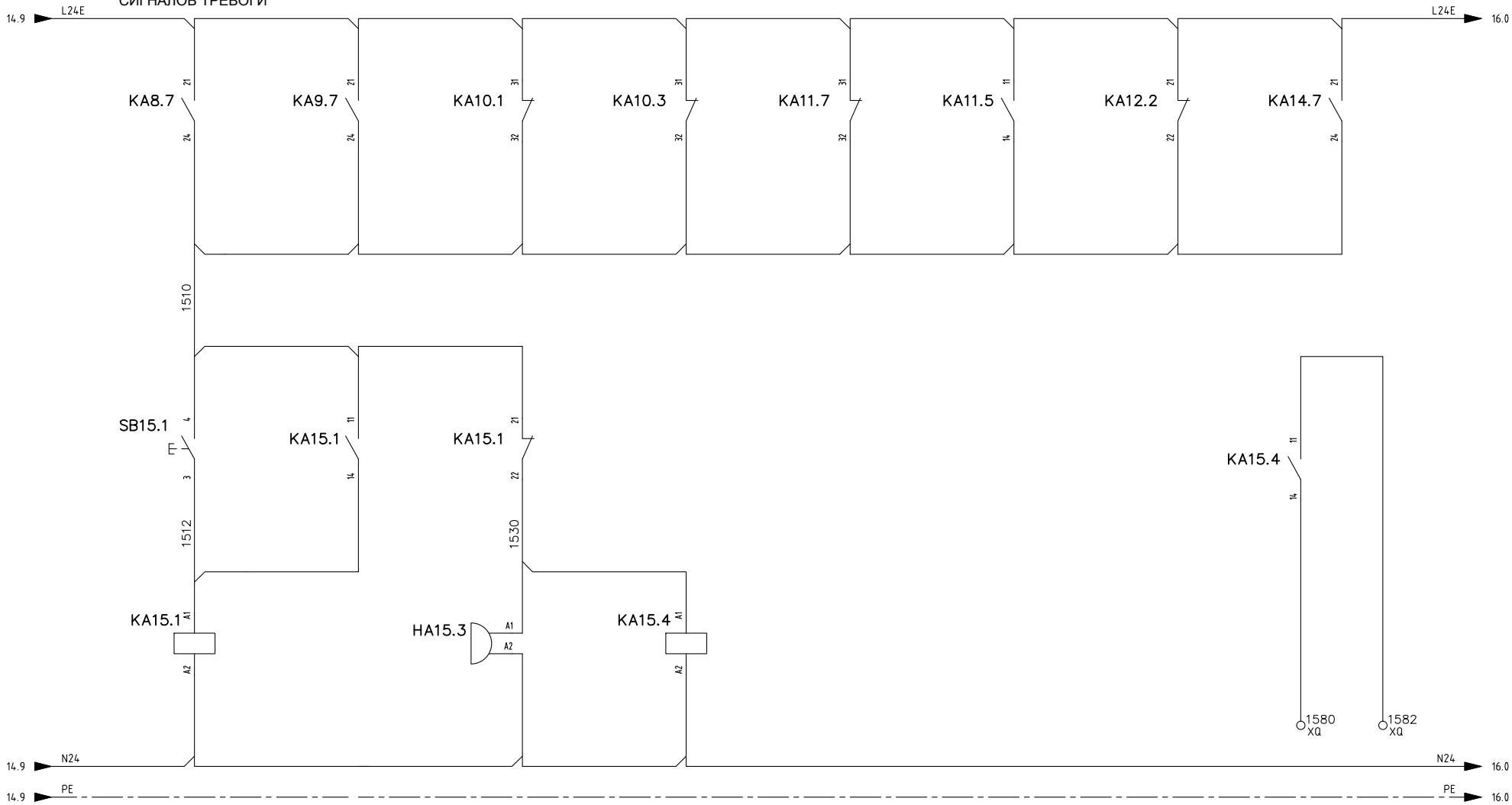

11 14 15.2 15.3 21 22

HA15.3 allarme  
acustico generale  
HA15.3 АКУСТИЧЕСКИЙ  
СИГНАЛ

11 14 15.8

Allarme caldaia segnale  
digitale OUT  
СИГНАЛ ТРЕВОГИ КОТЛА -  
ЦИФРОВОЙ СИГНАЛ ТРЕВОГИ

ОСМОТР	ИЗМЕНЕНИЕ	ДАТА	ПОДПИСИ	ДАТА	05/14
				ЧЕРТЕЖ	LB
				РАЗРЕШЕН	LB
				УТВЕРЖДЕН	LB



ICI CALDAIE SpA  
FINLUC Group  
Verona ITALY

OPX1200  
AYAKS-RUSSIA-  
ALLARMI  
СИГНАЛЫ ТРЕВОГИ

QOPX121-3G-2P

S11419

FG. 15  
F.S. 16

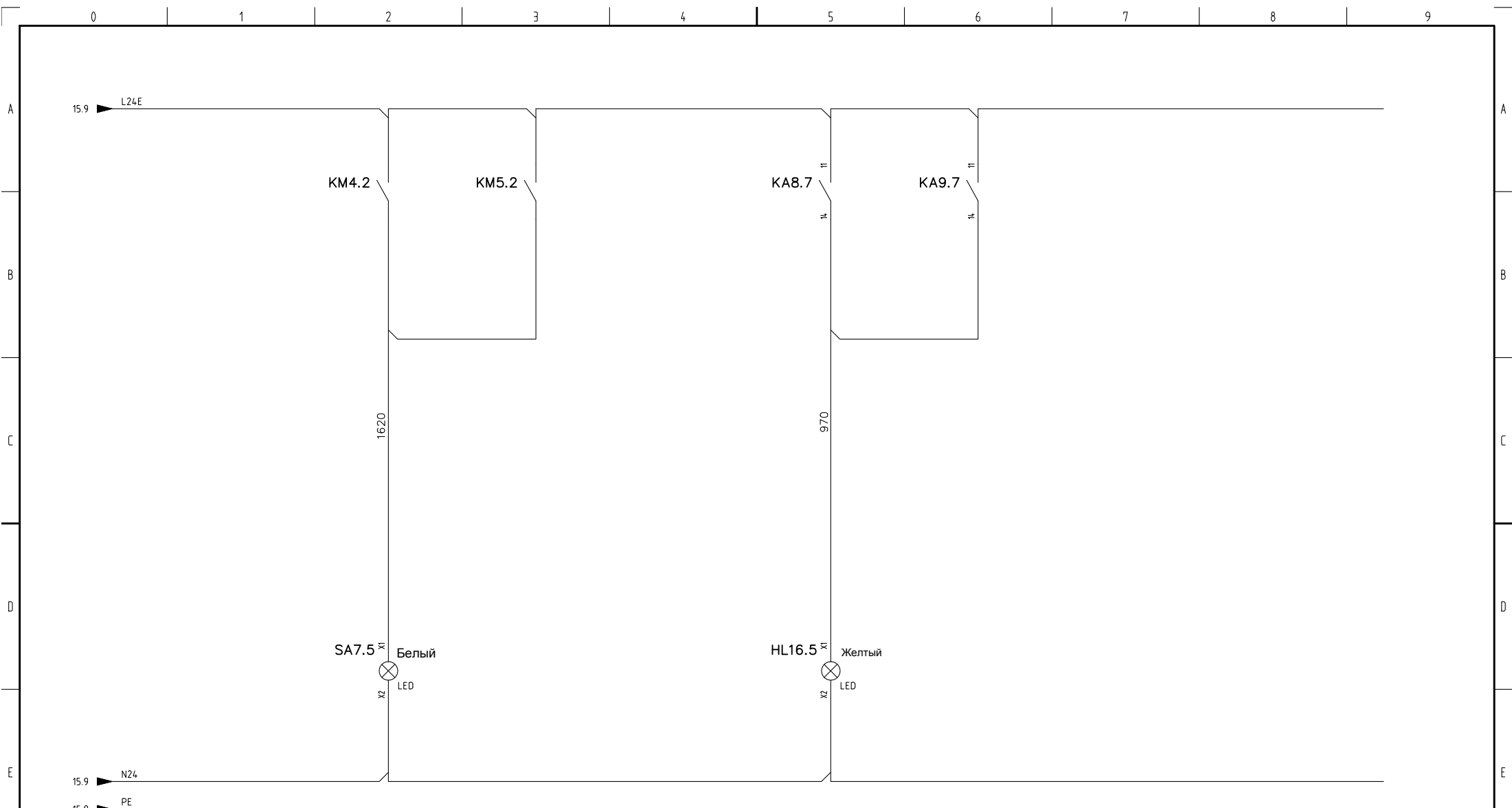

SA7.5 X1 Белый  
XZ LED

HL16.5 X1 Желтый  
XZ LED

SA7.5 Pompe  
in funzione  
SA7.5 НАСОС В  
ДЕЙСТВИИ

HL16.5 Protezione  
pompe  
HL16.5 ЗАЩИТА  
НАСОСА

				ДАТА	05/14	<b>ICICALDAIE</b>	ICI CALDAIE SpA FINLUC Group Verona ITALY		OPX1200 AYAKS-RUSSIA-		QOPX121-3G-2P		= =
				ЧЕРТЕЖ	LB				SEGNALAZIONI ПОДАЧА СИГНАЛОВ				+ +
				РАЗРЕШЕН	LB								FG. 16
ОСМОТР	ИЗМЕНЕНИЕ	ДАТА	ПОДПИСИ	УТВЕРЖДЕН	LB	ЗАМЕН	-	ЗАМЕН	-	ФАЙЛ	QOPX121-3G-2P	S11419	FG. 17
0	1	2	3	4	5	6	7	8	9				



0 1 2 3 4 5 6 7 8 9

A

A

B

B

C

C

D

D

E

E

F

F

				ДАТА	05/14		ICI CALDAIE SpA FINLUC Group Verona ITALY	OPX1200 AYAKS-RUSSIA-	QOPX121-3G-2P	= =			
				ЧЕРТЕЖ	LB								+ +
				РАЗРЕШЕН	LB								
ОСМОТР	ИЗМЕНЕНИЕ	ДАТА	ПОДПИСИ	УТВЕРЖДЕН	LB	ЗАМЕН -	ЗАМЕН -	ФАЙЛ QOPX121-3G-2P		RISERVA ОГРАНИЧЕНИЯ	S11419	FG. 17 F.S. -	

0 1 2 3 4 5 6 7 8 9